

Министерство образования и науки Российской Федерации
Владивостокский государственный университет экономики и сервиса

**Н.В. МЕСЕНЕВА
Н.И. ПРОКУРОВА
М.А. ЩЕКАЛЕВА**

ПРОЕКТИРОВАНИЕ В ДИЗАЙНЕ СРЕДЫ

Учебно-практическое пособие

Книга 3

Владивосток
Издательство ВГУЭС
2014

УДК 7.74
ББК 85
М 53

Рецензенты: В.К. Моор, канд. архитектуры, профессор;
И.Ю. Грин, канд. архитектуры, профессор

Месенева Н.В., Прокурова Н.И., Щекалева М.А.

М 53 ПРОЕКТИРОВАНИЕ В ДИЗАЙНЕ СРЕДЫ [Текст]: учебно-практическое пособие. Книга 3 / Н.В. Месенева, Н.И. Прокурова, М.А. Щекалева; отв. ред. Н.В. Месенева. – Владивосток: Изд-во ВГУЭС, 2014. – 144 с.

Рассматриваются вопросы проектирования жилых интерьеров вопросы проектирования жилых интерьеров разной степени сложности. Пособие включает в себя теоретический и практический разделы. Теоретический раздел содержит главы, посвященные приемам организации пространства и функционального зонирования жилых интерьеров, основам композиции жилого пространства, организации цветового и светового решения жилых интерьеров. Рассмотрены основные современные и исторические стили интерьеров, представлены общие сведения о строительных чертежах и проектной графике. Практический раздел включает в себя главы, посвященные организации работы над проектом, особенностям проектирования жилых интерьеров с описанием практических заданий. В пособии представлены примеры лучших студенческих работ – проектов жилых интерьеров, приводится словарь, содержащий объяснение специальных терминов.

Пособие предназначено для студентов, обучающихся по основным образовательным программам высшего профессионального образования: специальности 070601.65 «Дизайн»; направления 070600.62 «Дизайн» (бакалавриат); направления подготовки 0702500 «Дизайн», профиль подготовки «Дизайн среды», квалификация (степень) «бакалавр». Может представлять интерес для студентов специальностей и направлений «Архитектура», «Дизайн архитектурной среды» и для обучающихся на дополнительных программах и всех, интересующихся вопросами проектирования жилых интерьеров.

ББК 85

Авторы: *Н.В. Месенева* (введение, главы 1, 4, 6 – 9; разд. II), *Н.И. Прокурова* (глава 3 §3.2, 3.3, глава 5), *М.А. Щекалева* (глава 2, глава 3 §3.1, 3.4, 3.5-3.7).

© Издательство Владивостокского
государственного университета
экономики и сервиса, 2014

ОГЛАВЛЕНИЕ

ВВЕДЕНИЕ

Дисциплина «Проектирование в дизайне среды» является стержневой в процессе профессиональной подготовки дизайнеров. Она сохраняет свое содержательное значение во всех программах профессиональной подготовки дизайнеров. Именно дисциплина «Проектирование в дизайне среды», по сравнению с другими дисциплинами, изучаемыми будущими дизайнерами, определяет социальную роль, цели, задачи в области обучения и воспитания в дизайнерских программах высшего профессионального образования.

Круг объектов, относящихся к дизайнерской деятельности, необычайно широк: объектами профессиональной деятельности дизайнеров являются целостные эстетически выразительные предметно-пространственные комплексы, внутренние пространства зданий и сооружений, открытые городские пространства и парковые ансамбли, предметные, ландшафтные и декоративные формы и комплексы их оборудования и оснащения, удовлетворяющие утилитарные и духовные потребности человека.

Поэтому для методического обеспечения дисциплины «Проектирование в дизайне среды» разработано учебно-практическое пособие в 4 книгах. В двух первых книгах изложен материал по проектированию фирменного стиля, предмета с несложной функцией, упаковки, организации витрины. Книга 3 является логическим продолжением двух первых книг, частью структуры курса профессиональной подготовки и базовой информацией для дальнейшей специализации дизайнера-выпускника.

Данное учебно-практическое пособие (книга 3) включает в себя теоретический и практический разделы, в которых рассматриваются вопросы проектирования жилых интерьеров разной степени сложности. Теоретический раздел включает главы, посвященные современным и историческим стилям интерьера, приемам организации пространства и функционального зонирования жилых интерьеров, основам композиции жилых пространств, организации цветового и светового решения жилых интерьеров. Практический раздел посвящен особенностям проектирования жилых интерьеров с описанием практических заданий. В пособии приводятся примеры лучших студенческих работ – проектов жилых интерьеров.

Учебно-практическое пособие выполнено в соответствии с требованиями государственного образовательного стандарта высшего профессионального образования в области культуры и искусства для студентов, обучающихся по образовательным программам высшего профессионального образования: специальности 070601.65 «Дизайн»; направления 070600.62 «Дизайн» (бакалавриат); направления подготовки 0702500 «Дизайн», профиль подготовки «Дизайн среды», квалификация (степень) «бакалавр».

Актуальность данного издания состоит в том, что в учебно-практическом пособии объединены материалы по проектированию жилых интерьеров.

Важной задачей дисциплины «Проектирование в дизайне среды» является формирование у студентов креативного мышления, творческого подхода к проектированию. В процессе изучения дисциплины студенты должны научиться использовать фундаментальные знания, полученные в процессе обучения, для проектирования интерьера как системы функциональных, объемно-пространственных, инженерно-технических и художественных компонентов; получить прикладные знания основ проектирования интерьера; приобрести навыки графического представления проектируемого пространства. «Проектирование в дизайне среды» – дисциплина, на которой осваивается язык средового дизайна, его методы и средства.

Дисциплина «Проектирование в дизайне среды» направлена на формирование у студентов-дизайнеров общекультурных и профессиональных компетенций.

Раздел I. ТЕОРЕТИЧЕСКИЙ

Глава 1. ТИПОЛОГИЯ ЖИЛЫХ ЗДАНИЙ

По своему назначению, по контингенту заселения, для которого они предназначены, и времени проживания жилые здания подразделяют на:

- 1) жилые квартирные дома для посемейного заселения и постоянного проживания;
- 2) общежития для временного (длительного) проживания рабочих на период работы и учащейся молодежи на время учебы;
- 3) гостиницы для кратковременного проживания периодически сменяющихся контингентов, приезжающих из других населенных мест;
- 4) интернаты для постоянного проживания инвалидов и престарелых.

По этажности жилые дома подразделяют на:

- малоэтажные (1–2 этажа);
- средней этажности (3–5 этажей);
- многоэтажные (6 и более этажей);
- повышенной этажности (11–16 этажей);
- высотные (более 16 этажей).

По числу квартир:

- на одноквартирные (индивидуальные);
- двухквартирные, многоквартирные.

Жилые многоквартирные дома по своей объемно-планировочной структуре подразделяются на:

- секционные дома, планировочная организация которых предусматривает группировку нескольких квартир на поэтажной лестничной площадке. Количество секций в доме может быть различным (от 3 до 8–10), дом «набирается» из рядовых, угловых, торцевых, поворотных секций;

- односекционные или «башенные» дома;

- коридорные дома – квартиры каждого этажа выходят в общий коридор;

- галерейные дома, в которых квартиры выходят на открытые поэтажные галереи.

По материалам несущих конструкций (стен, покрытий, колонн) жилые здания подразделяют на каменные; деревянные; смешанного типа.

Номенклатура жилых зданий для сложного рельефа. Сложным рельефом называются характеристики земной поверхности, требующие особых приемов застройки и особых типов зданий. По геометрическим характеристикам можно выделить следующие типы домов для сложного рельефа:

- линейный дом – садится на выровненной террасе и не требует никаких изменений объема;

- цокольный дом – с продольным и поперечным цоколем (цоколь – верхняя часть фундамента между спланированной отметкой земли и отметкой пола 1 этажа);

- каскадный дом – сдвигка объема дома по вертикали без нарушения плоскости фасада;

- звеньевой дом – сдвигка объема дома по вертикали со смещением в плоскости фасада; позволяет несколько смягчить уклон при организации подъездов к домам;

- террасный – сдвигка дома (этажей) по горизонтали с организацией входов непосредственно в каждую квартиру;

- коммуникационный дом – дом, включающий в свой объем горизонтальные и вертикальные транзитные коммуникации, позволяющие создать удобные пути перемещения жителей в условиях сложного рельефа.

Примеры типов жилых зданий представлены на рис. 1.1–1.7.



Рис. 1.1. а) Блокированные двухэтажные жилые дома: 1 – прихожая, 2 – гостиная, 3 – кухня, 4 – кладовая 5 – холл второго этажа, 6 – спальни;
 б) Блокированные одноэтажные жилые дома с заглубленным гаражом: 1 – патио, 2 – гостиная, 3 – столовая, 4 – кухня, 5 – кладовая, 6 – холл, 7 – санузел, 8 – спальня [1]



Рис. 1.2. Многосекционный жилой дом широтной ориентации: фасад, план, варианты планировки квартир (Чехия) [1]

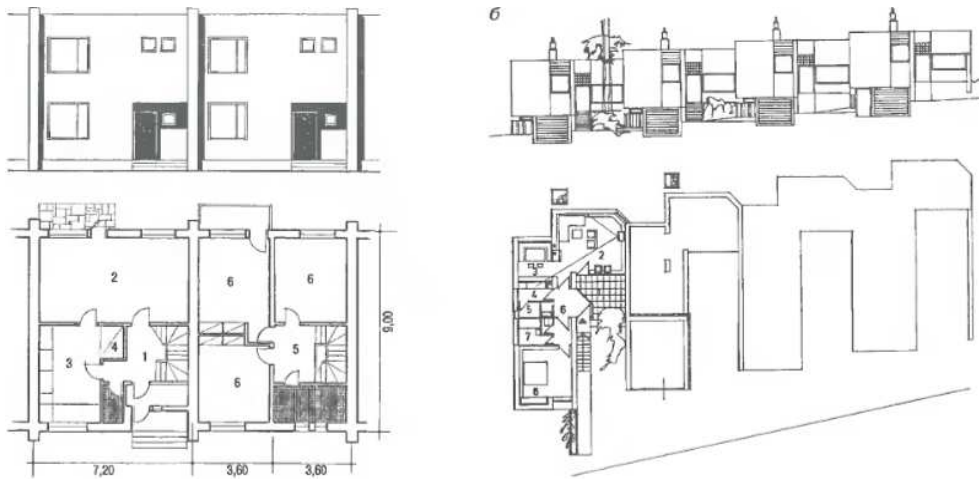

Рис. 1.5. Схемы домов для сложного рельефа

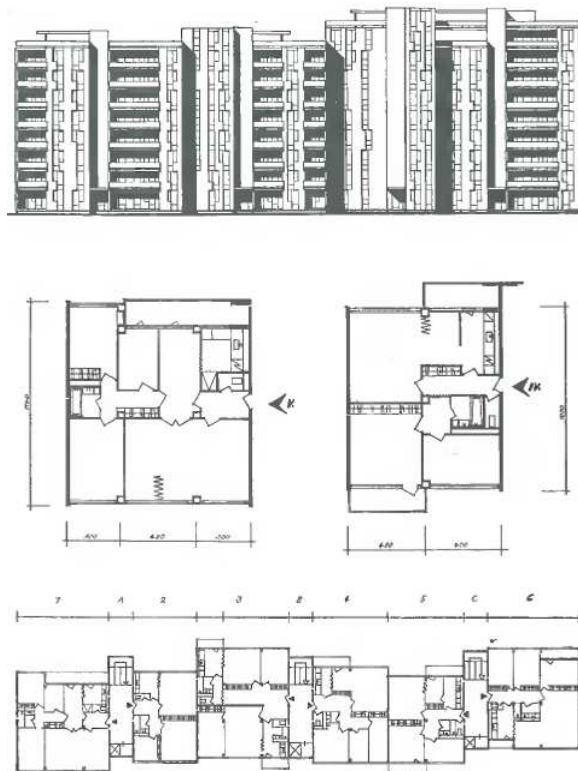

Рис. 1.6. Террасный жилой дом на рельефе (Швейцария)

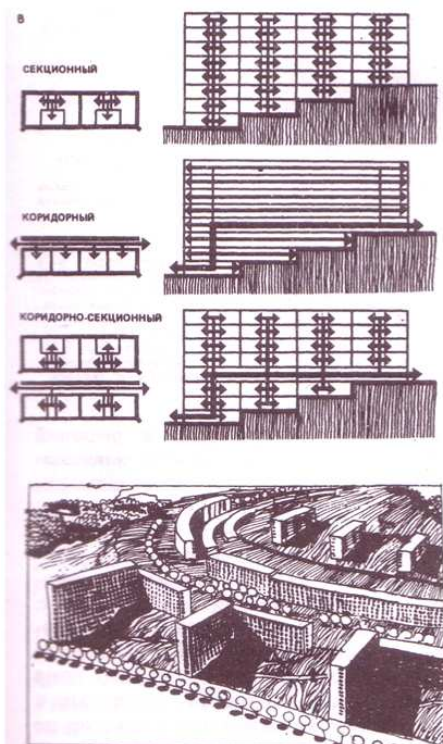

Рис. 1.7. Каскадный жилой дом

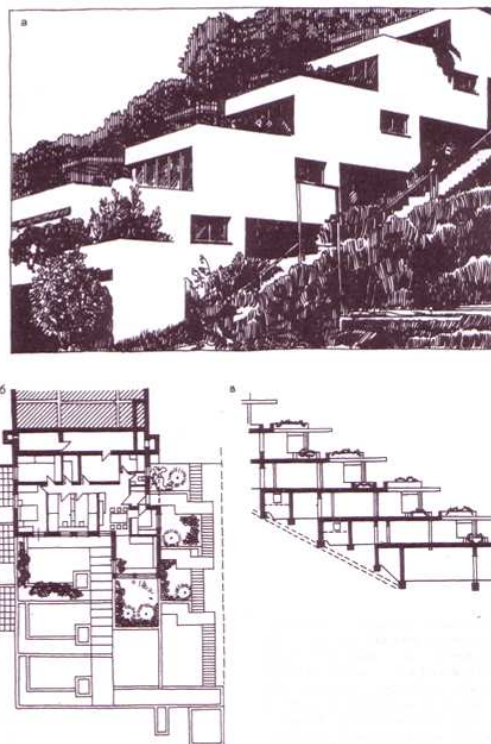
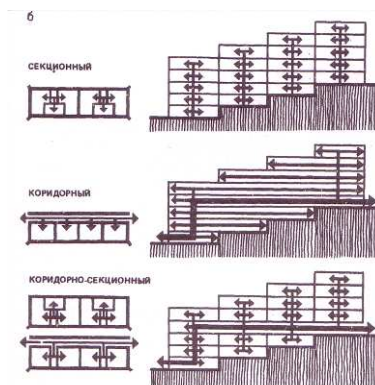

Контрольные вопросы

1. Перечислите типы жилых зданий.
2. Дайте характеристику секционного жилого дома.
3. Дайте характеристику террасного жилого дома.
4. Объясните в чем разница между секционным и коридорным жилым домом.
5. Приведите примеры жилых зданий на сложном рельефе.

Глава 2. ПРОЕКТИРОВАНИЕ ИНТЕРЬЕРОВ КВАРТИР. ОБЩИЕ ПОЛОЖЕНИЯ

Планировочные решения жилых пространств выбираются с учетом климатических, национально-бытовых и демографических условий. Планировка квартиры должна *учитывать все протекающие в ней жизненные* процессы, которые определяют состав и размеры помещений квартиры. В квартире следует предусматривать жилые и подсобные помещения (кухни, передние, ванные или душевые, уборные, кладовые). Жилые комнаты – помещения, предназначенные для проживания людей, основная часть квартиры. Выделяются жилые комнаты для общесемейной деятельности (общая комната) и личные (персональные) жилые комнаты для 1–2 человек (спальни). В многокомнатной квартире дополнительно могут быть предусмотрены столовая, гостиная, кабинет для работы и занятий, рабочая комната, комната для отдыха и др. Все жилые комнаты должны проектироваться так, чтобы их размеры, пропорции, расположение окон, дверей, отопительных приборов позволяли удобно разместить необходимый набор мебели, оборудование и санитарно-гигиенические приборы.

Все жилые комнаты должны быть освещены естественным светом в соответствии с необходимой нормой *освещенности*. В распределении помещений важно учитывать климатический режим, подходящий для каждого из них. Предпочтительно размещение основных жилых комнат на Ю.-В., а кухни на С.-В. В квартирах, выходящих на две стороны горизонта, на неблагоприятную сторону могут быть ориентированы одна комната в 2- и 3-комнатных квартирах, две – если количество комнат более 4-х. Размещение жилых помещений в подвальных и цокольных этажах жилых зданий не допускается.

Основным качеством, характеризующим планировочное решение квартир, является четкая дифференциация разных помещений по их назначению, группировка и удобная связь между ними. На характер размещения отдельных элементов квартиры оказывают влияние: размер квартиры, ориентация, этажность и тип дома, его конструктивная схема. Тем не менее, есть общие требования, которые необходимо учитывать при проектировании квартир. Чтобы грамотно выполнить зонирование следует определить, что необходимо в проектируемой квартире. Что семья и гости делают дома? Как спят, где завтракают, где читают, смотрят телевизор, принимают гостей, проверяют электронную почту. У каждого члена семьи есть сотни привычек, и для каждой из них в доме должно найтись соответствующее место. Следует составить полный перечень необходимых функциональных зон и выделить главные зоны. Например, основные функциональные зоны квартиры это:

- коммуникационная зона (прихожая, шлюз, коридоры);
- зона межсемейного общения (общая комната, гостиная);
- рабочая и учебная зоны (кабинет, место для занятий школьника, рабочее место);
- зона приготовления и приема пищи (кухня, кухня-столовая);
- зона реабилитации и личной гигиены (санузел, ванная комната, тренажер);
- зона сна, индивидуальная зона (спальня, детская, личная комната, место для сна);
- зона любимых занятий, увлечений (студия, мастерская, отдельное место за столом);
- зона хранения (кладовка, подсобное помещение, шкаф, полка).

Зонирование квартиры в целом состоит в делении ее на две основные зоны. Одну из них составляют спальня и сопутствующие им помещения – туалетная комната, гардеробное помещение или встроенные шкафы. Это зона отдыха, индивидуальных занятий. Размещение ее предпочтительней в глубине квартиры. Другая зона общесемейных общений, получения информации, приема гостей, приготовления пищи и других подобных процессов. В состав этой зоны, примыкающей ко входу в квартиру, входят прихожая, общая комната, кухня, коммуникационные коридоры. При решении квартиры

в одном уровне зонирование может быть поперечным – по обе стороны от входа или продольное, с размещением тихой зоны в глубине квартиры. При расположении квартиры в нескольких уровнях зонирование ведется, как правило, поэтажно. Общая комната в квартире должна занимать центральное место. Ее следует располагать смежно с передней. Если общая комната постоянно используется в качестве столовой, необходимо предусмотреть удобную связь с кухней. Границы функциональных зон можно выделить мебелью или перегородками – мобильными или стационарными, обозначить цветом, светом, сочетанием фактур или отделочных материалов. Функциональное зонирование помогает рационально распорядиться имеющейся площадью, правильно расположить мебель, чтобы в одной и той же комнате могли сосуществовать несколько человек, не мешая друг другу заниматься своими делами. Наряду с делением комнаты на зоны, следует учитывать возможности обратного приема – объединения, чаще всего объединяют кухню с гостиной. Примеры функционального зонирования квартир представлены на рис. 2.1–2.7. Справочные материалы представлены на рис. 2.8–2.12 и в табл. 1.1.



Рис. 2.1. Примеры планировочных решений квартир (размеры даны в мм) [4]

Кроме зонирования внутри квартиры есть еще внешние факторы, влияющие на планировку квартиры. Например, одной стороной дом выходит на шумную магистраль, а другой – на тихую (во двор). Вторым внешним фактором – расположением по странам света, т.е. ориентацией здания.

Для создания полноценной квартиры большое значение имеет ее объемно-пространственное решение. Каждая квартира, вне зависимости от ее размеров, должна быть свободной, наполненной воздухом и светом. Все помещения квартиры должны составлять пространственный ансамбль. Этому могут способствовать большие остекленные двери, раздвижные перегородки, цветовое решение, зрительно объединяющие отдельные помещения. Большое значение имеют пропорции комнат и их конфигурация. Наиболее удобны жилые комнаты с соотношением ширины и глубины от 1:1 до 1:1,5.

Важную роль в интерьере квартиры играет цвет. Для жилых комнат наиболее приемлемы светлые спокойные тона. Они зрительно расширяют пространство, дают возможность выделить отдельные яркие пятна декоративных предметов убранства (картина, ваза, ткань и т. п.). Окраска стен находится в зависимости и от ориентации помеще-

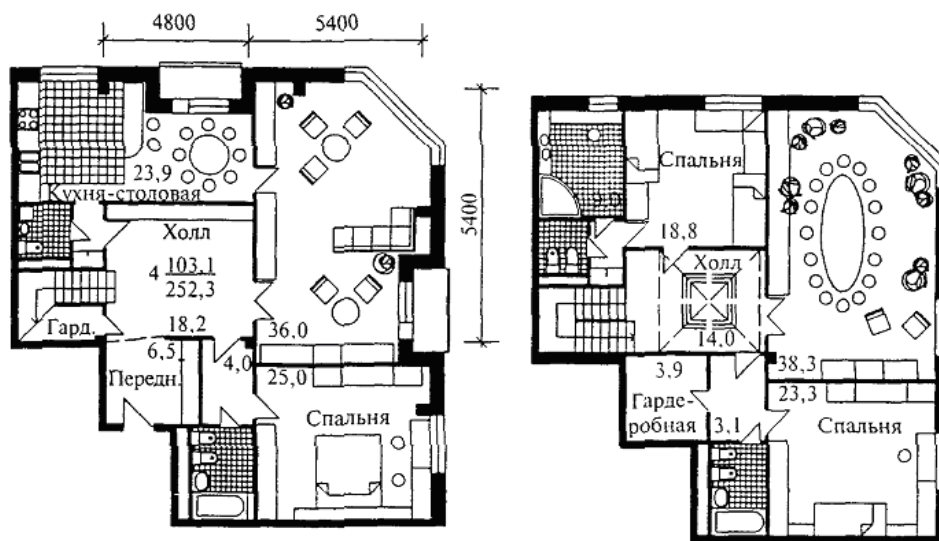
ний. Комнаты, обращенные на север, предпочтительно окрашивать в «теплые» тона (желтые, оранжевые), обращенные на юг – в любые светлые, а иногда и более интенсивные тона, в том числе и «холодные».



Рис. 2.2. Зонирование по этажам



Рис. 2.3. Зонирование пространства решено декоративной перегородкой



Рис. 2.4. Барная стойка служит столом для завтрака на кухне, является границей между кухней и гостиной



Рис. 2.5. Границы функциональных зон выделены ширмой



Рис. 2.6. Границы функциональных зон выделены перегородкой



Рис. 2.7. Кухня-столовая. Объединение функциональных зон



Рис. 2.8. Основные антропометрические данные взрослых [2]



Рис. 2.9. Основные антропометрические данные детей 3–7 лет

Таблица 2.1

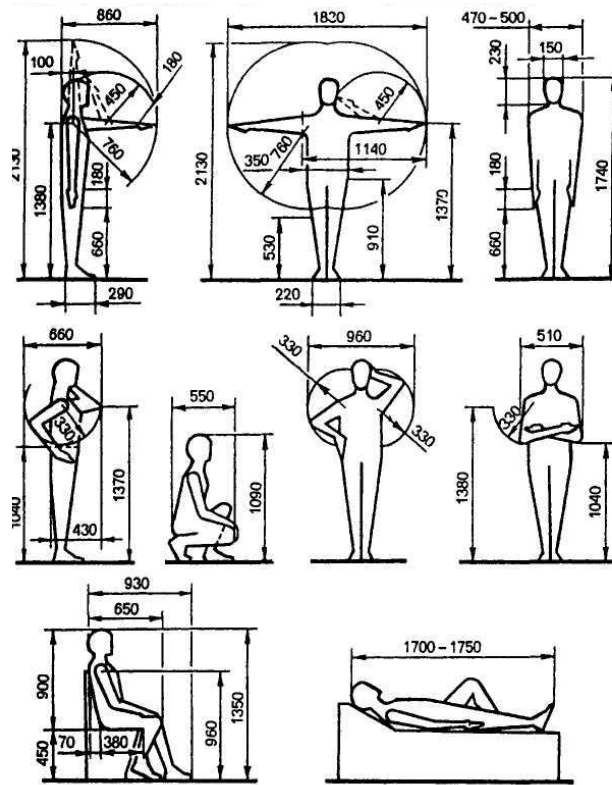
Основные антропометрические данные детей возраста 3–7 лет

Обозначение	Наименование	Размеры в зависимости от возраста, мм				
		3 года	4 года	5 лет	6 лет	7 лет
1	2	3	4	5	6	7
1	Рост стоя	950	1020	1060	1120	1200
2	Высота плеча	720	790	820	860	940
3	Ширина плеч	220	230	240	250	260
4	Длина руки	400	430	450	480	520
5	Длина кисти	105	115	120	125	135
6	Длина ноги	460	505	530	560	620
7	Размер стопы	155	170	180	–	–
8	Рост сидя	560	590	620	–	620
9	Длина плеча	–	–	185	200	215
10	Длина предплечья	–	–	150	160	170
11	Длина голени	–	–	230	240	270
12	Длина бедра	–	–	260	280	310
13	Пальцевая точка	330	370	390	–	–

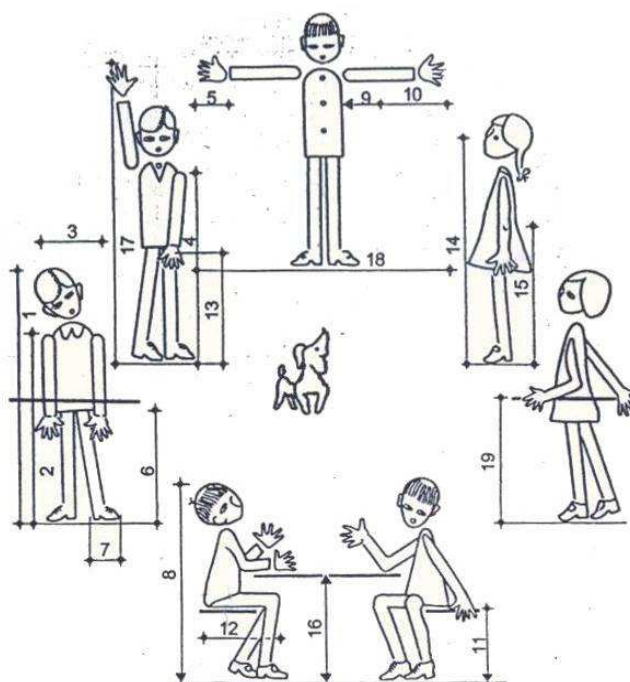
1	2	3	4	5	6	7
14	Высота до глаз	640	740	950	1030	1100
15	Высота до локтя	380	460	600	700	740
16	Высота до стола	400	420	460	510	550
17	Высота поднятой руки	900	1000	1210	1300	1450
18	Раскинутые руки	650	770	970	1100	1200
19	Высота до перил	380	420	470	550	580



Рис. 2.10. Антропометрические требования к габаритам и размещению мебели [2]



Рис. 2.11. Виды лестничных маршей (размеры даны в м) [1]

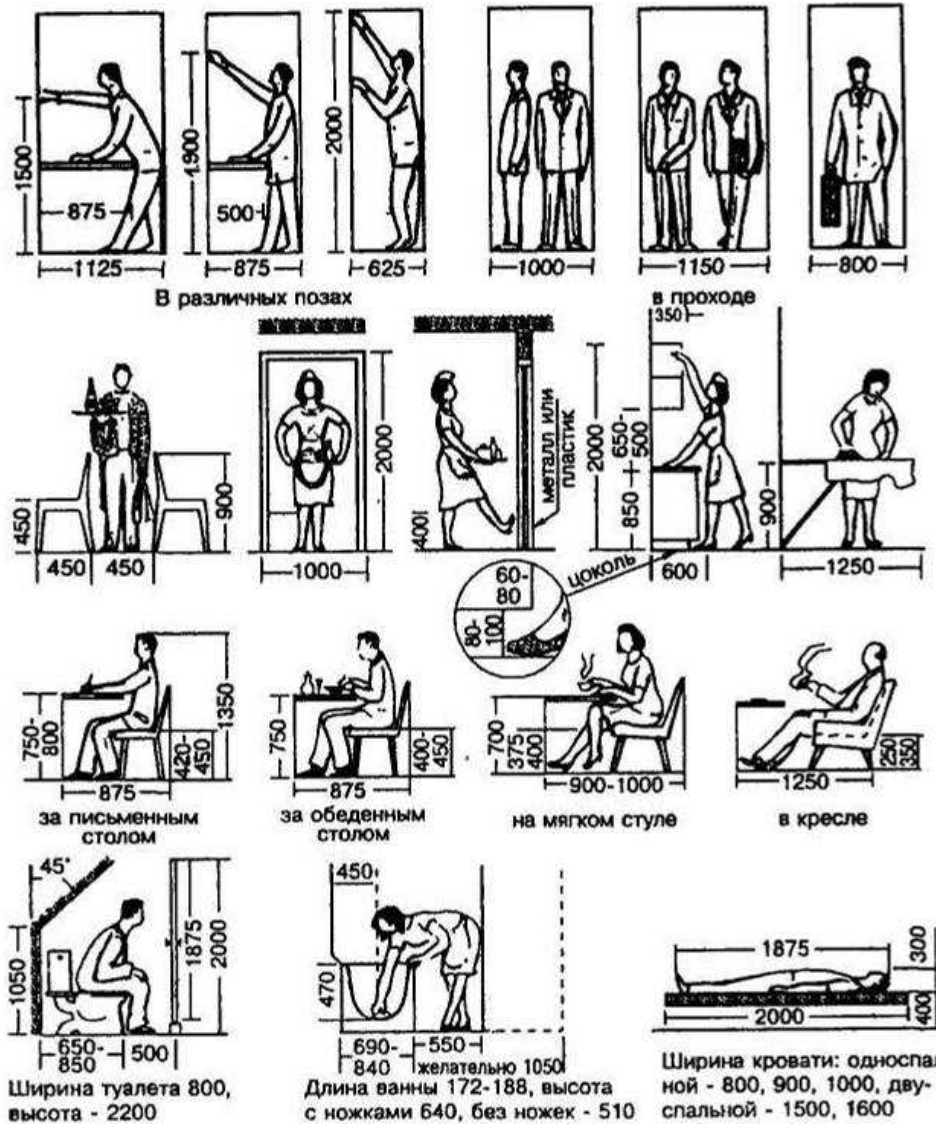

Рис. 2.12. Занимаемое человеком пространство при различной деятельности (размеры даны в мм)

Контрольные вопросы

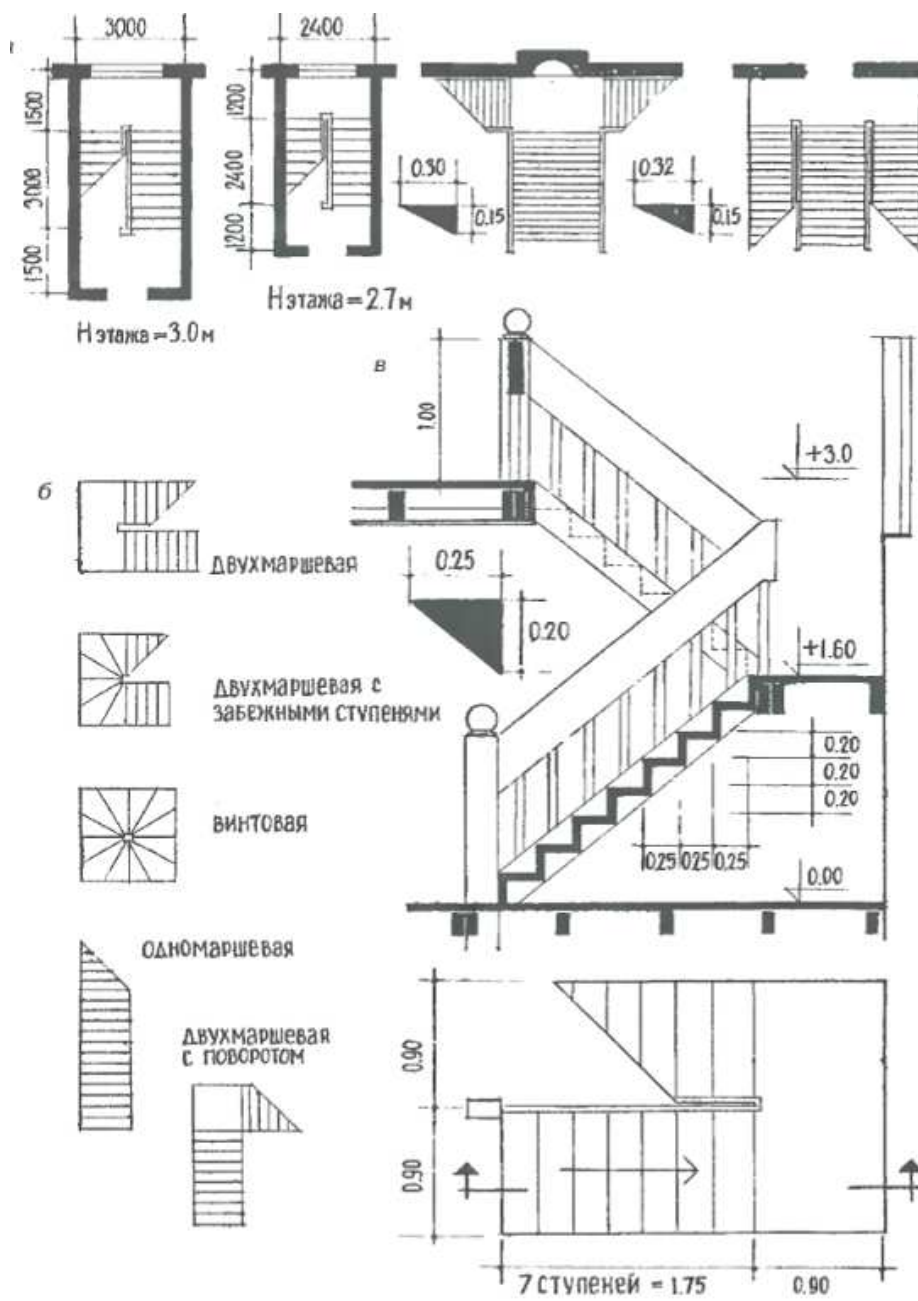
1. Дайте определение понятия функциональной зоны.
2. Перечислите функциональные зоны жилого пространства.
3. Чем вызвана необходимость объединить жилое пространство?
4. Какими средствами можно разделить жилое пространство?
5. Приведите примеры зонирования жилого пространства.
6. Приведите примеры влияния внешних факторов на зонирование квартир.

Глава 3. ПРОЕКТИРОВАНИЕ ИНТЕРЬЕРОВ ОТДЕЛЬНЫХ ПОМЕЩЕНИЙ КВАРТИРЫ

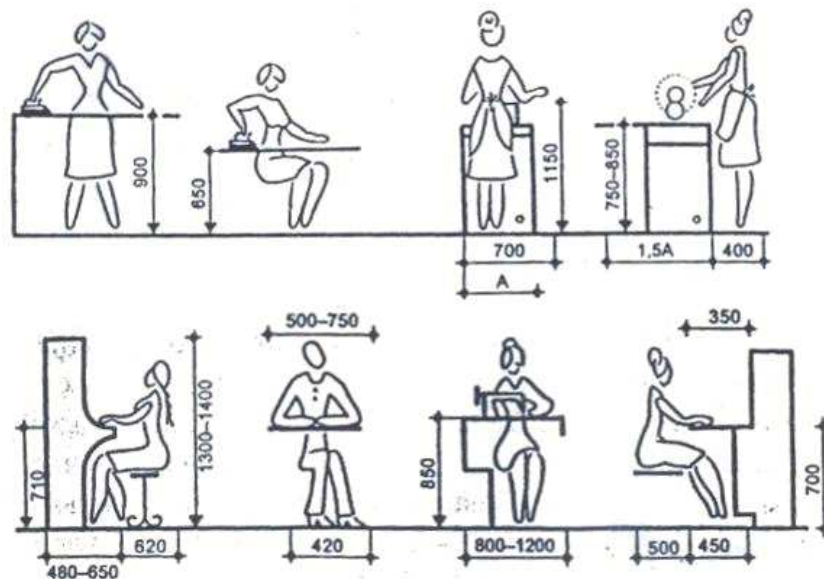
Основным качеством планировочного решения квартиры является чёткая дифференциация помещений по назначению и удобная их взаимосвязь. Основными зонами квартир являются: жилая зона (общая комната, спальня); зона подсобных помещений (прихожая, кухня, ванная комната, санузел, кладовые и встроенные шкафы). От правильного распределения зон и их взаимосвязи зависит комфортное для проживания решение жилого пространства. Площадь и параметры каждой зоны определяются с учётом удобного размещения необходимого набора мебели. Выбирая планировочные параметры, необходимо учитывать расположение функциональных зон бытовых процессов и степень их возможной изоляции.

3.1. Прихожая

Прихожая, а раньше она называлась «передняя, парадная» – визитная карточка квартиры. К ее традиционным функциям сейчас прибавилась еще одна – место кратковременных деловых контактов: занести-забрать бумаги, зайти на пару минут, не раздеваясь и не проходя в квартиру. При невозможности организации такой зоны краткосрочного контакта в прихожей ее целесообразно предусмотреть поблизости – в холле, входной части общей комнаты, в кабинете и т.д.

Оборудуется прихожая наружными открытыми вешалками и полочками, шкафами для верхней одежды, обуви и предметов сезонного использования. В прихожей происходит заключительный этап одевания перед уходом, поэтому необходимо большое зеркало, которое расширяет и делает светлее пространство прихожей. В прихожей необходимо стационарное или откидное место для сидения, где можно присесть или поставить сумку. Чтобы соединить прихожую и жилое пространство, возможно устройство при входе холла. В передних можно выделить место для столика под телефон и стула. Ширина прихожей должна быть не менее 1,4 м. Внутриквартирные коридоры, соединяющие прихожую с жилыми помещениями квартиры, принимают шириной не менее 1,1 м, с подсобными помещениями – 0,85 м, высота прихожей при наличии антресолей не менее 2,1 м.

Холл – распределительное пространство, связанное с прихожей. Его функция – соединение прихожей со всеми помещениями квартиры. В холле устраивается место отдыха с креслом и небольшим столиком, где размещается телефон и другие предметы общего пользования.

Решение отдельных зон прихожей представлено на рис. 3.1–3.4.



Рис. 3.1. Прихожая (размеры даны в см) [5]



Рис. 3.2. Занимаемое человеком пространство (размеры даны в мм) [2]

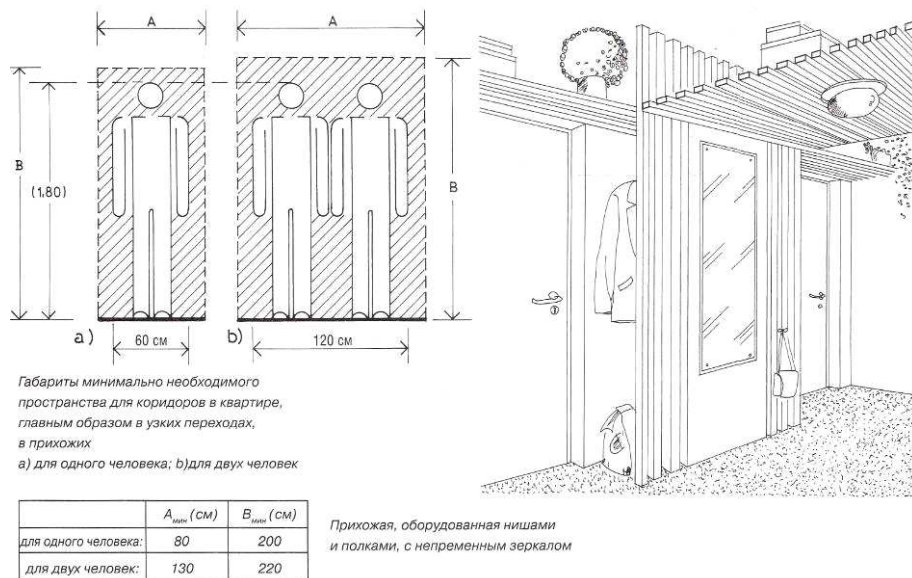

Рис. 3.3. Занимаемое человеком пространство (размеры даны в мм) [2]

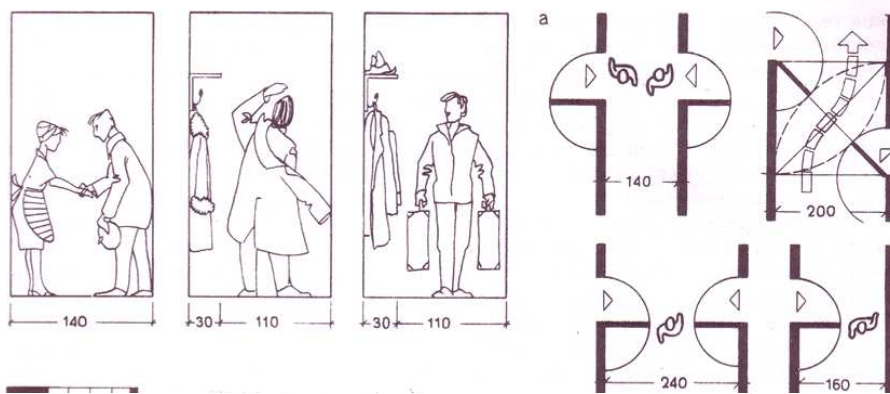

Рис. 3.4. Варианты встроенных шкафов (размеры даны в м)

3.2. Кухня

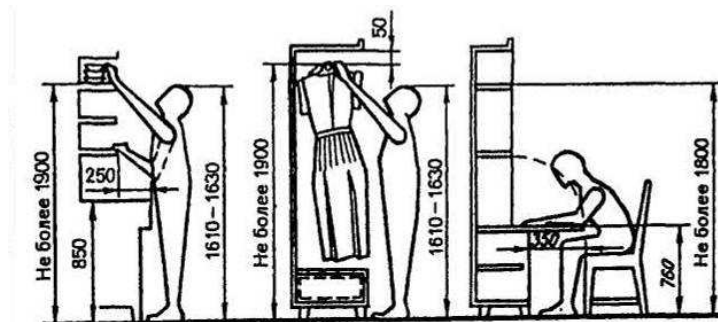
Следующей за входной идёт общественная зона, которая объединяет кухню, столовую и гостиную. Возможна изоляция всех зон друг от друга, тогда зоны будут обособлены и независимы. Но возможно их объединение, что позволит визуально расширить пространство. Оптимальным будет вариант плавного перетекания зон одной в другую, объединяя оба варианта. В этом случае используются раздвижные перегородки и двери, отдельно стоящие стенки – экраны или стеллажи – витрины, эксплуатируемые с обеих сторон. Каждая из этих зон имеет своё наполнение.

Кухня предназначена для приготовления и приёма пищи, мойки посуды, хранения и консервирования продуктов и прочее. В кухне размещается стационарное кухонное оборудование. Рабочая зона его состоит из плиты, рабочего стола, навесных шкафов, мойки, холодильника, посудомоечной машины. Как правило, в кухнях применяется одна из схем размещения кухонного оборудования: однорядная, двухрядная и Г-образная и U-образная, зависящих от планировочной конфигурации помещения. В зависимости от площади, набора оборудования и мебели кухни подразделяются на кухни-ниши, рабочие кухни и кухни-столовые.

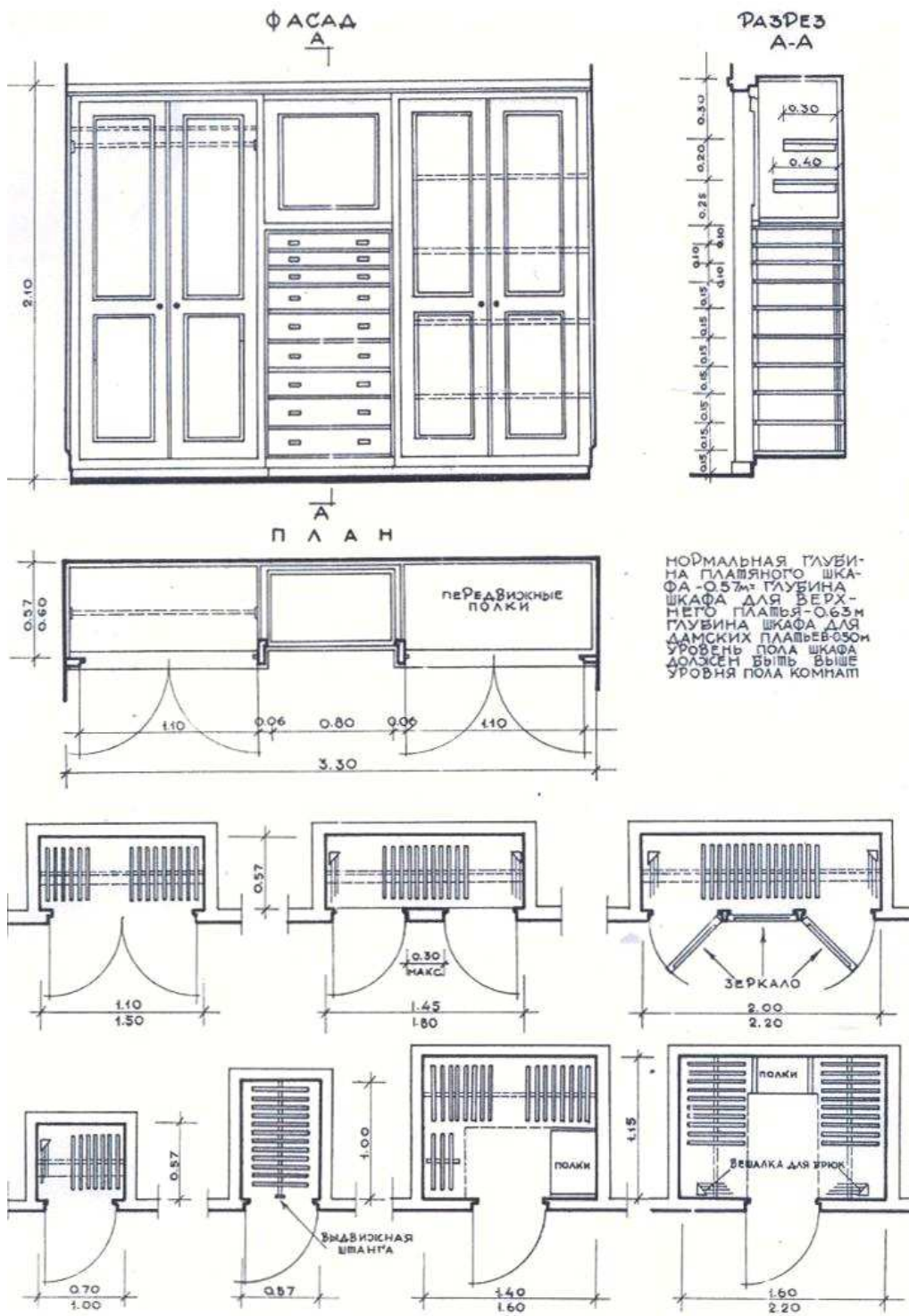
Ширину кухни следует предусматривать не менее: при однорядном размещении оборудования – 1,9 м; при двухрядном (или угловом) – 2,3 м. Высота (от пола до потолка) жилых помещений и кухни (кухни-столовой) должна быть не менее 2,5 м. При расстановке мебели в кухне рекомендуется предусматривать:

- размеры стола в обеденной зоне из расчета не менее 0,6 м по фронту на одно посадочное место, расстояние между краем стола и стеной или другим оборудованием – не менее 0,6 м при одном стуле в ряду, 0,7 м – при двух стульях, 0,8 м – при трех и более стульях;
- ширину прохода перед фронтом кухонного оборудования – не менее 1 м;
- ширину прохода вдоль шкафов, тумб и другой мебели с распашными дверцами и выдвигаемыми ящиками – не менее 0,7 м, перед шкафами с раздвижными дверцами – не менее 0,5 м.

На рисунке 3.5 представлены примеры типовых схем размещения мебели и оборудования в кухнях различных типов. На рисунках 3.6, 3.8, 3.10 представлены примеры схем размещения мебели и оборудования рабочих зон кухни. На рисунках 3.7, 3.9 представлены примеры организации обеденных зон.

Столовая – зона, предназначенная для приёма пищи, где собирается вся семья за обедом или ужином, или для встречи с гостями. Поэтому главным в этой части является обеденный стол, желательно раздвижной, со стульями. Здесь же должен находиться шкаф для посуды. Площадь данной зоны выбирается в зависимости от общей площади квартиры и от состава семьи. Зона столовой может быть выделена на кухне площадью более 6 м² или в гостиной, но обязательно в месте, расположенном недалеко от зоны приготовления пищи.

Кухня занимает одно из центральных мест в квартире. Основная функция этого помещения – приготовление и прием пищи. Хотя в большинстве кухонь это и место хранения продуктов и посуды, рабочее место хозяйки с шитьем, глажкой и стиркой белья, место общения за завтраком и ужином членов семьи, а зачастую и место приема гостей. Трудно представить себе уютный и комфортабельный современный дом или квартиру без домашнего очага, теперь уже газовой или электрической плиты и духовки, а если к ним добавить такие нужные и практичные микроволновую печь, кухонный комбайн, кофеварку, тостер, электрочайник, посудомоечную машину, измельчитель мусора, то картина будет полнее. Надо сказать, что в отношении приходящихся затрат на один квадратный метр площади – кухня, как и современная ванная комната вместе с оборудованием – самое дорогостоящее помещение и самое сложное с точки зрения эргономики.



Рис. 3.5. Размеры элементов мебели функциональных зон кухни (размеры даны в мм) [4]



Рис. 3.6. Планировочные параметры зоны приготовления пищи (размеры даны в см)

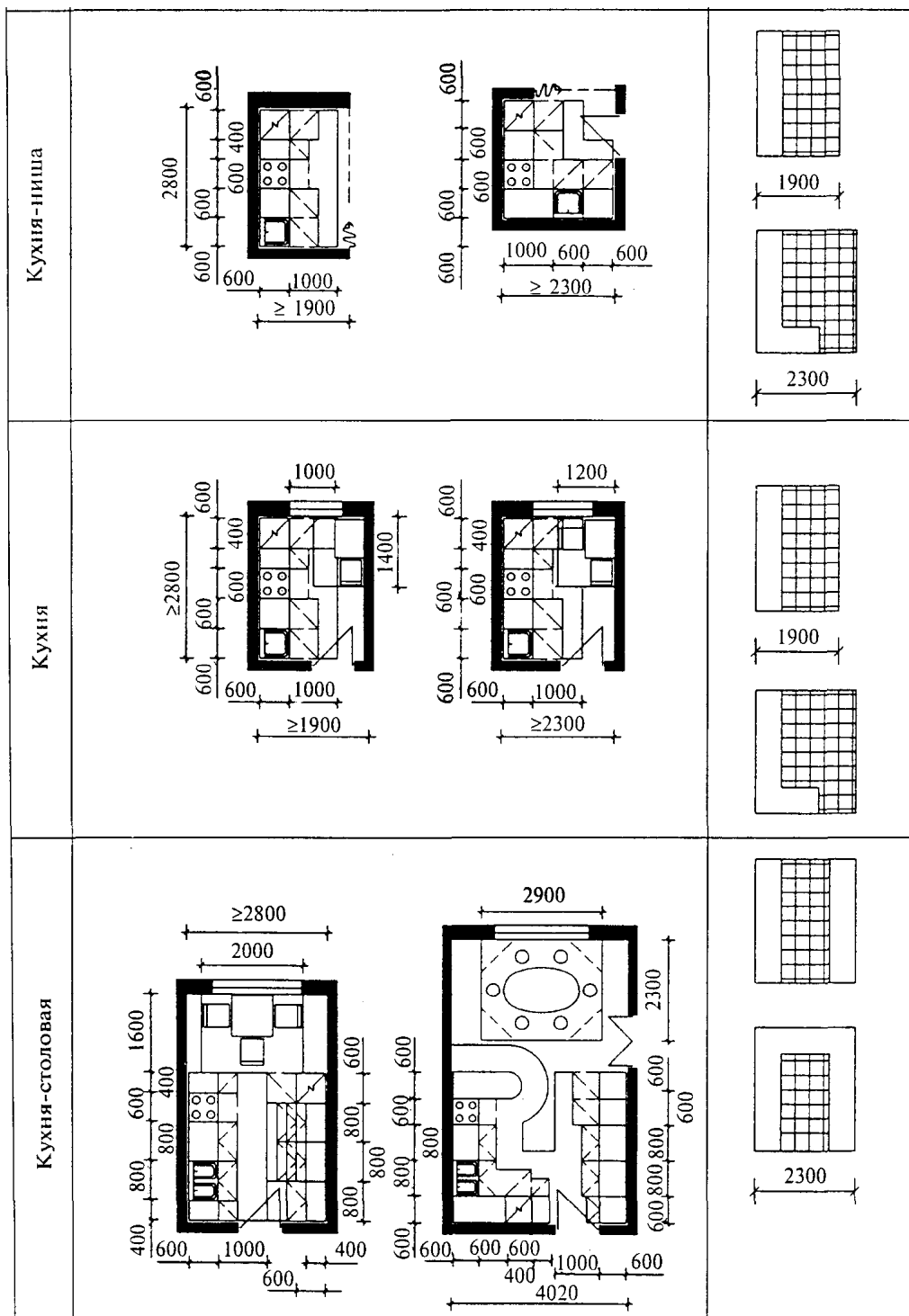

Рис. 3.7. Обеденные уголки (размеры даны в см) [5]

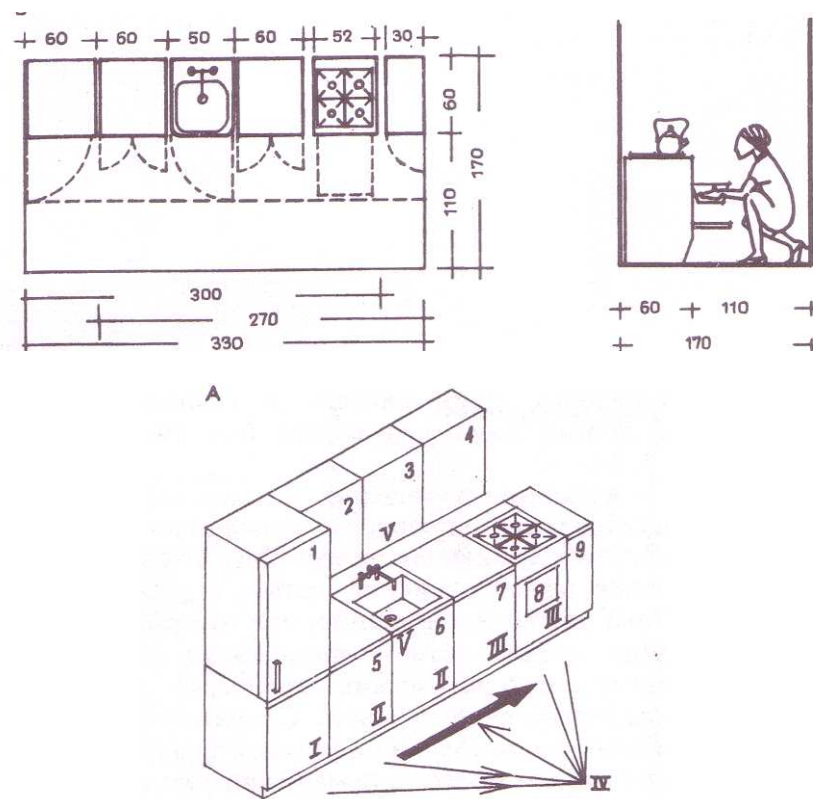

Рис. 3.8. Кухня (размеры даны в см) [5]

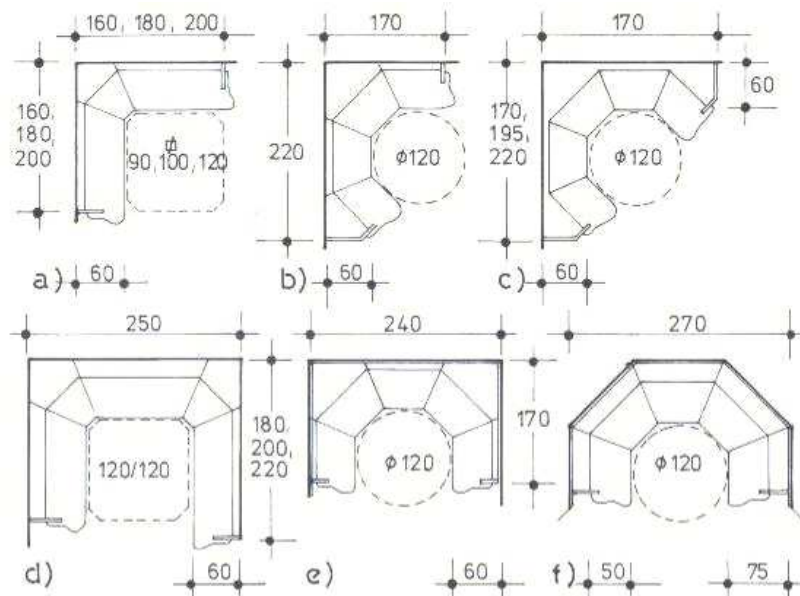

Размеры крышки стола определяются количеством посадочных мест из расчета нормативной ширины на одного человека

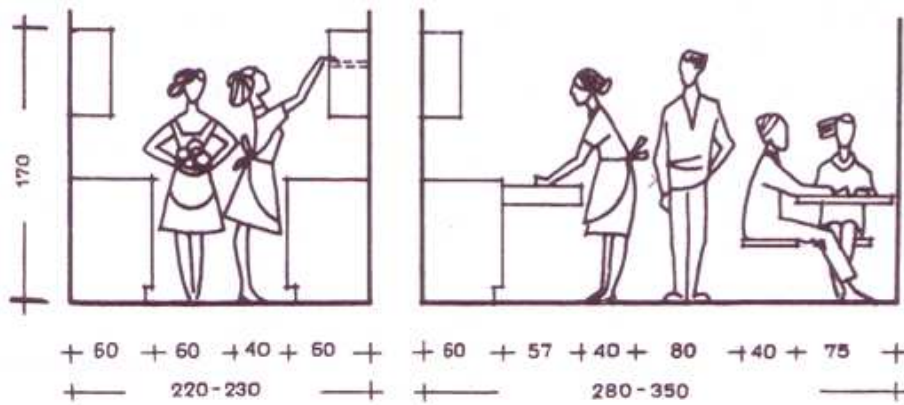
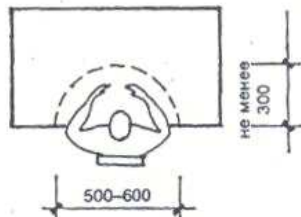
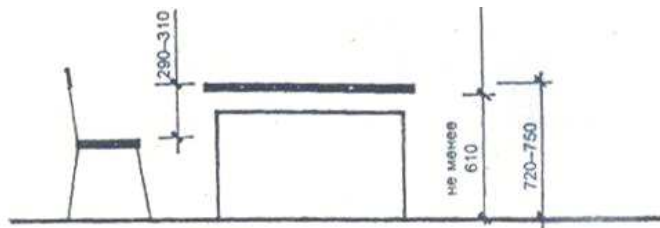

Рис. 3.9. Организация обеденных зон (размеры даны в см) [3]



Рис. 3.10. Оборудование кухни (размеры даны в мм) [5]

«Процесс приготовления пищи может сопровождаться резким ухудшением микроклимата среды: загазованностью, дискомфортным повышением температуры и влажностью воздуха, выделением запахов, шумом и т.п.» [6]. В то же время необходимо соблюдение гигиенических и санитарных требований. Специфичность процесса требует его организации в отдельном помещении с хорошей вентиляцией, освещением и отделкой. При оборудовании зоны газовой плиты требуется постоянная изоляция от других помещений. В случае применения электроплиты – это может быть как отдельная изолированная комната, так и совмещенное с гостиной помещение.

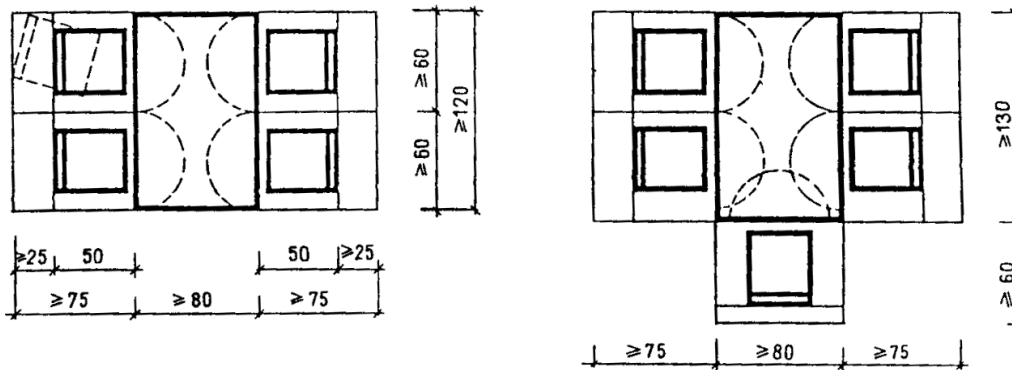
Все кухни условно можно подразделить на: собственно кухни – помещения площадью до 6–8 м², где размещается только кухонное оборудование; место приема пищи при этом организуется в специальной столовой или гостиной. Кухни-столовые, площадью 8–20 м² и более, где совмещается обеденное место, и зона приготовления пищи. Открытые гостиные-кухни столовые, которые плавно перетекают в гостиную зону через барную стойку.

Слишком тесная маленькая кухня приводит к бесконечной толкотне и неудобству, но и длинный фронт работы хозяйки у рабочей поверхности кухни заставляет ее «набегать» огромные расстояния в процессе приготовления пищи. Таким образом, первоочередной задачей дизайнера при проектировании кухни встает рациональное размещение оборудования в пространстве (рис. 3.11–3.22).

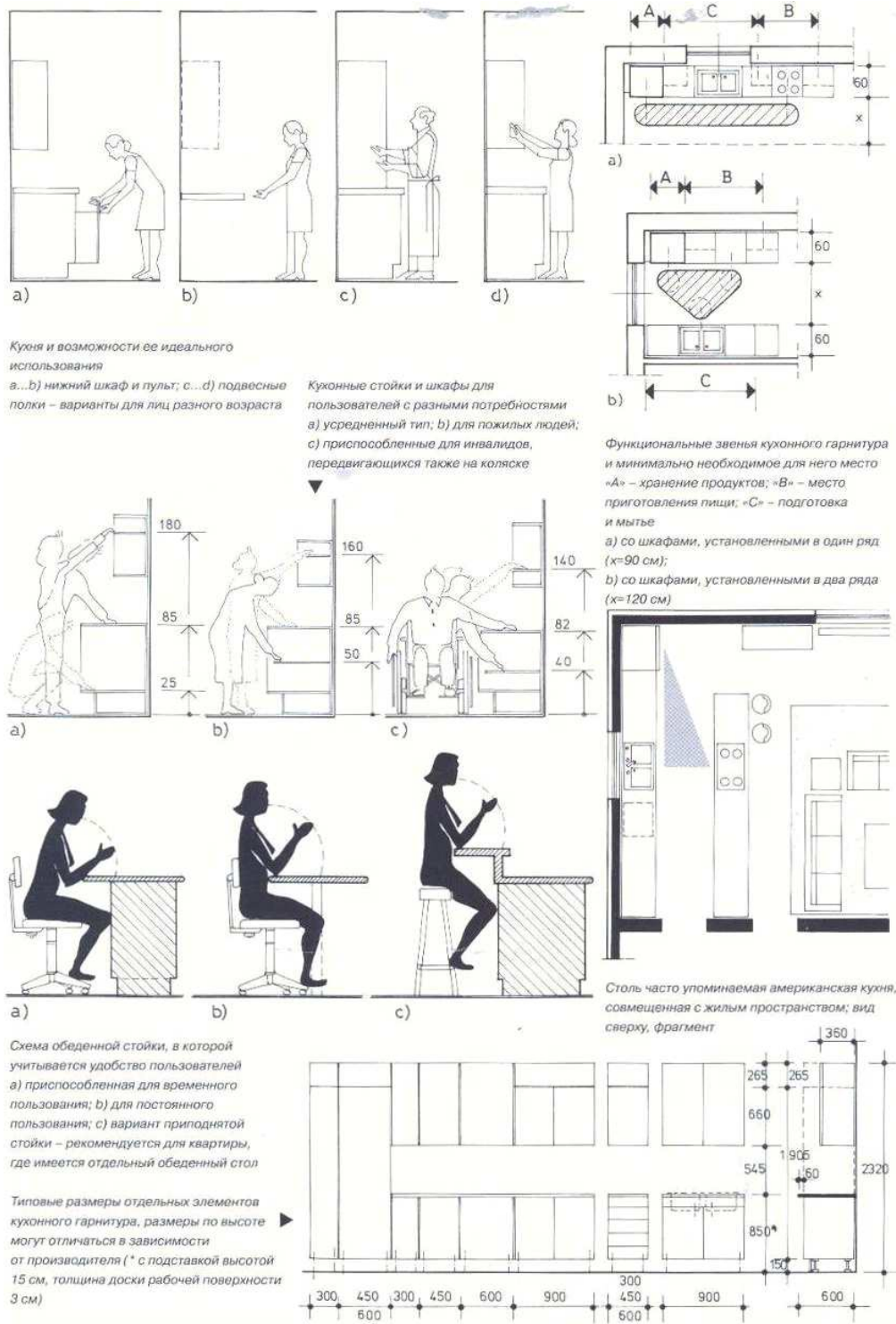

Рис. 3.11. Кухня с Г-образным расположением оборудования. Классический вариант

Задача дизайнера в случае перепланировки квартиры использовать возможности при функциональном зонировании всего помещения рационального размещения кухни с улучшенными габаритами. Если отнять от гостевой зоны лишние два-три метра, это не принесет большого ущерба для квартиры. Зато эти «лишние» метры помогут спланировать удобную рабочую зону для приготовления пищи. Иногда по объективным причи-

нам мы не можем увеличить размеры кухни. Рассмотрим эти неудобные варианты. Авторы Е.Ю. Крутских, Д.В. Литвинов [7] предлагают два варианта:

«Первый вариант». Узкая и длинная кухня – довольно частое явление в старых «сталинских» домах и типовых панельных застройках. И хотя кухня площадью 8 кв.м не такая уж и маленькая по нашим меркам, все же она неудобная для планировки. Длина стен составляет 2 м и 4 м. Дверь расположена почти посередине длинной стены, окно в короткой стене. Что можно предпринять в этой ситуации? Во-первых, попробуйте разместить мойку и рабочий стол у окна. По длине это займет как раз 2 м. Можно поставить угловую мойку, а рабочий стол установить непосредственно под окном. Холодильник и громоздкий шкаф или буфет поставьте в правый дальний или ближний угол комнаты. Все остальное оборудование лучше заказать по индивидуальным размерам, а плиту взять компактную с небольшим поперечным размером. Естественно, что стандартная обеденная зона с высокими стульями сюда просто не поместится. Сделайте на заказ небольшой откидной или вращающийся столик и складные табуретки или стулья. Поможет в этом случае и небольшая барная стойка, поставленная перпендикулярно длинной стене. Место вокруг нее необходимо освободить, чтобы не загромождать проход. Уделите внимание потолку, особенно если он высокий. Для квартир с высотой 3 м и более в узких помещениях возникает нежелательный эффект сужающегося пространства. Это тот случай, когда уместен подвесной потолок необычной формы со встроенными светильниками. Понижение уровня потолка можно запроектировать над рабочей или обеденной зоной.

Второй вариант. Если кухня совсем маленькая (например 2×3 м), можно предложить отказаться от громоздких верхних навесных шкафов и отдать предпочтение узким открытым или застекленным полкам. Поставьте двухкомфорочную плиту и уберите все лишнее в кладовку. Сэкономить площадь поможет угловое расположение мойки и встроенный в другой угол шкаф или пенал.



Рис. 3.12. Кухня со встроенным холодильником, вынесенным с духовкой в отдельный блок



Рис. 3.13. Кухня с П-образным расположением оборудования с обеденным островом.
Классический вариант стиля



Рис. 3.14. Кухня в стиле кантри
28



Рис. 3.15. Кухня современный минимализм



Рис. 3.16. Кухня. Современный минимализм: глянец и натуральная древесина



Рис. 3.17. Кухня. Оборудование расположено вдоль одной стены



Рис. 3.18. Кухня с элементами этники (фьюжн)



Рис. 3.19. Кухня в стиле минимализм



Рис. 3.20. Кухня в стиле кантри



Рис. 3.21. Кухня с восточным колоритом



Рис. 3.22. Кухня в стиле скандинавский кантри

Цветовое решение маленьких кухонь в основном должно быть однородно, причем лучше использовать только самые светлые сочетания и оттенки. Имеется в виду, что цвет оборудования, шкафов, полок будет очень близок к цвету стен и пола. Никаких кричащих и ярких цветов применяться не должно. Органично и просторно смотрятся кухни, где стены, потолок и мебель белого цвета. Разнообразие могут внести яркие цветные аксессуары или шторы на окнах.

Для высоких потолков в кухне можно посоветовать применить цвет на два тона темнее, чем стены. Тогда за счет приглушения цвета возникнет иллюзия опущенного потолка. Для кухонь, выдержанных в стиле кантри, деревянные балки под перекрытием дадут необходимый эффект и создадут уютную атмосферу.

Для создания иллюзии увеличения пространства маленького помещения можно использовать повторяющиеся модули. Так кухонная мебель с фасадом из повторяющихся одинаковых элементов по периметру могут полностью закрывать стену. В рабочей зоне между верхними и нижними одинаковыми модулями как вариант закрыть панелью более темного цвета, но такой же, как столешница. Получится гармоничное пространство.

Если кухня не имеет естественного освещения, можно встроить в подвесной потолок дневной свет и закрыть матовым стеклом. А в низком помещении можно установить в стене застекленную нишу с подсветкой, имитирующую окно.

Иногда в маленьких и низких кухнях хорошо действует прием растяжки цвета по вертикали: темный пол, более светлая напольная мебель, еще светлее цвет навесных шкафов и стен, белый потолок. Такое растягивание цвета высветляет помещение и расширяет пространство.

В случае с просторными помещениями (50 м² и более), его следует условно разделить на две части. Одна из них вместит в себя кухонное оборудование, а вторая, отделенная барной стойкой, может стать столовой. Возможностей в большом помещении больше. Здесь как вариант уместно будет использовать островное решение кухни вместо барной стойки.

В зависимости от размеров и пропорций помещения кухни оборудование ее рабочей зоны может располагаться непрерывной линией вдоль одной стены или двух, а также Г-образно или П-образно.

Потолок может быть подвесным двухуровневым. Обеденную зону можно выделить подиумом или сниженным подвесным потолком.

3.2.1. Зонирование кухни

При проектировании кухни во главу угла ставятся требования эргономики – удобства для работы человека: его беспрепятственное передвижение в пространстве, удобная манипуляция с предметами, исключение лишних движений в процессе работы и т.д. Эргономика определяет и высоту рабочих поверхностей кухонной мебели, и ширину проходов, и высоту шкафчиков.

Специалисты предлагают горизонтальное и вертикальное зонирование кухни для выработки рациональной модели организации рабочего процесса.

По вертикали выделяют три уровня:

рабочий уровень (на высоте 0,8–1,5 м), где происходят основные функциональные процессы, связанные с приготовлением пищи, и этот уровень наиболее насыщен оборудованием и имеет потребность в большом количестве рабочих поверхностей;

уровень хранения часто используемой посуды (на высоте до 0,8 и от 1,5 до 2 м – доступность без специальных приспособлений);

уровень хранения редко используемой посуды, консервов, компотов и др. (на высоте более 2 м).

Над рабочей зоной вывешиваются шкафы различного назначения. Высота подвески от 500–600 мм. Глубина шкафов 300 мм. Над мойкой следует расположить шкаф для сушки посуды. Над разделочным столом – шкаф с продуктами. В столе – посуда, кастрюли, сковороды. Высота шкафов: 360, 720, 900 мм. Над шкафами может располагаться менсола – объединяющая полка со встроенными светильниками.

Стандартное расположение духовки – это совмещение с варочной панелью размером 600×600 мм в уровне хранения часто используемой посуды (до 0,8 м), ниже столешницы.

Вариант с независимой варочной панелью и духовым шкафом, которые располагают в уровне 800–1500 мм, на уровне глаз в рабочей зоне. Возможно усложнение блока духовки кофемашиной или микроволновкой. В этом случае общая высота 1600 мм не совпадает с нижней линией подвески шкафов. Над печкой необходимо расположить вытяжной шкаф. Ширина шкафа от 600 мм до 900 мм. Высота подвески над плитой не менее 560 мм, а может быть 600 мм, 700 мм. Вытяжки на 600 мм можно полностью скрыть в навесном шкафу. В этом варианте часть шкафа занимает вытяжка высотой 360 мм и шкаф с вытяжным каналом высотой 360 мм.

Нижнюю часть принято называть базой. В базе могут располагаться выдвижные ящики под ножи, столовые приборы, скатерти. Над этой базой хорошо расположить микроволновую печь, электрочайник.

Иногда перед рабочей зоной мойки располагают окно.

Горизонтальное зонирование. Существует такое понятие, как «треугольник кухонной жизни» – траектория перемещения между тремя главными технологическими фокусами: холодильником, кухонной раковиной и плитой. Треугольник не должен по сумме сторон, измеренных по центрам фронтальной поверхности оборудования, превышать 7,5 м. Расстояние между двумя точками не должно превышать 3 м и быть менее 1,2 м, что обеспечивает отсутствие ощущения тесноты и комфорт при передвижении. В случае, когда треугольник вырождается в прямую, желателен, чтобы последовательность была следующей: холодильник-раковина-плита.

Треугольник не должен превращаться в многоугольник из-за огибания стационарных препятствий. Траектория движения должна представлять прямые линии.

Полы в кухне и примыкающих помещениях, в которых осуществляется прием пищи, должны находиться на одном уровне. Не должно на пути быть порогов, ступеней, пандусов.

Оборудование рабочей зоны включает: напольные и навесные элементы. Напольные – это база (шкаф от пола до рабочей поверхности). Глубина базы в плане от стены 600 мм. Навесные шкафы – над рабочей поверхностью. Глубина их – 300 мм.

Процесс приготовления пищи требует определенной технологичности и предполагает определенную расстановку оборудования. Прежде всего, это хранение продуктов (чаще в холодильнике). Холодильник на плане обозначим тремя снежинками. Ширина холодильника, как и его глубина, варьируется от марки (колеблется от 650 мм до 1200 мм). Европейский стандарт представляет собой узкий и длинный холодильник. Азиатский вариант более широкий и низкий, а американский – с двойным открыванием дверей. Как правило, глубина отдельно стоящих холодильников больше глубины столешницы и остального оборудования, это надо учитывать при проектировании. Только встраиваемые холодильники могут иметь размеры 600×600 мм. Они встраиваются в шкаф и отлично подходят под размер столешницы.

Следующий этап – мытье продуктов. Кухонная мойка может быть: одинарная (размер 600 мм), полуторная (ей необходима база 800 мм) и двойная (с базой от 900 до 1200 мм).

Тепловая обработка продуктов – третий технологический этап приготовления пищи. Старый европейский стандарт предполагает размер печи по ширине 500 мм, новый – 600 мм. Но он может быть 900 мм с газом или барбекю. Тепловая обработка предполагает также

наличие духового шкафа. Распространенная тенденция: независимая варочная панель и духовой шкаф, который располагают в уровне 800–1500 мм, на уровне глаз в рабочей зоне.

Зона разделки продуктов – следующий этап в приготовлении пищи. Размещается между мойкой и варочной панелью, может быть от 600 мм до 1500 мм. Это разделочный стол. Длина колеблется от дополнительного оборудования (миксер, комбайн и т.д.), а также от возможности самого помещения.

Между холодильником и мойкой необходимо оставлять промежуток, в котором удобно поместить посудомоечную машину. Ее размеры по ширине от 450 мм до 600 мм. Есть также варианты настольных посудомоечных машин.

После размещения основного оборудования, которое вставляется в базы соответствующего модульному размеру 450, 600, 800, 900, 1000, 1200, в зависимости от выбранной модели кухни, в индивидуальных кухнях оставшееся расстояние заполняют заглушками или выдвигаемыми элементами.

Для приема пищи можно использовать стол, барную стойку, приставной-выдвижной столик.

При островном решении, как правило, в острове располагаются варочная панель и мойка, но может быть только варочная панель. Ширина не менее 700 мм. Над островом – вытяжка.

3.2.2. Освещение кухни

Желательно, чтобы кухня-столовая имела естественное освещение через окно или зенитный фонарь. Площадь остекления не меньше 10% от площади поверхности пола.

Окна целесообразно ориентировать на северную сторону. При использовании фонаря необходимо соблюдать требования по светораспределению. Эффективный прием освещения – «световая стена» из стеклоблоков, витражей, сплошной фасад остекления.

В кухнях, несмотря на достаточную освещенность, желательно иметь хотя бы небольшое окно для визуального контакта с природной средой.

Если кухня располагается в середине квартиры, рядом следует располагать столовую, зимний сад или другие помещения с окнами. Оно должно сообщаться с кухней незакрывающимся проемом или через щедро остекленные двери.

Искусственное освещение должно включать в себя общий (рассеянный) и местный свет. Местное освещение необходимо для рабочей зоны, стола для приема пищи. Источники света закрыты рассеивателями и расположены так, что не попадают в поле зрения во время приготовления и приема пищи. Спектр излучения не должен искажать цветопередачу сырых и готовых блюд. Светильники необходимо смонтировать вне пределов зон рабочих движений человека по горизонтали и вертикали (прием пищи, передвижение утвари, уборка).

Над рабочей зоной, вдоль стен и над баром лучше использовать подсветку в виде точечных светильников. Над барной стойкой и большим обеденным столом подвесить низкие светильники. Над рабочей кухонной зоной устроить светильники в виде сплошной наклонной стеклянной ленты. За ними установить люминесцентные лампы теплого спектра. Получится оригинальное освещение, просто монтируемое и не очень дорогое.

Таким образом, три вида освещения позволяют равномерно осветить всю площадь большой кухни: общее (обеденный стол, центр кухни, периметр кухни); местное (над столешницей, в районе разделочного стола, бара); декоративное (подсветка шкафов, ниш, бара).

3.2.3. Стили кухонной мебели

Составных частей кухонных гарнитуров не так много – напольные шкафы или нижняя база, ряд подвесных шкафов и остров. Но даже такое небольшое число предметов, по-

множенное на разнообразие цветовой гаммы, материалов и вариабельность форм и размеров, обеспечивает множество моделей. Разобраться в них было бы довольно трудно, если бы не такой критерий, как стиль – первая важная характеристика кухонной мебели.

Большинство кухонную мебель условно делит на классику и современный стиль. Условно потому, что и в рамках классики можно найти различные стилистические направления, да и современные стили многолики.

Классический дизайн чрезвычайно популярен в России. Классику выбирают люди, стремящиеся к стабильности. В пользу приобретения классики говорит тот факт, что такая кухня не теряет актуальности, относится к категории вне времени и моды. Излюбленный материал классических кухонь – натуральное дерево, причем, как правило, дорогих пород, с богатой текстурой. Диапазон материала широк: сосна, пиния, бук, ясень, груша, вишня, каштан. Среди них – массив грецкого ореха – король итальянских традиций обработки древесины. Но самым популярным остается массив дуба. Который после обработки остается еще более выразительным – например дуб выбеленный. Фасады такой кухни, даже если они выполнены не из массива, а с применением МДФ, облицованной шпоном, – самые дорогие. Элитная мебель классического типа обычно имеет фасад с рамочно-филенчатой структурой. Довольно часто фасады, особенно из массива, закупают за рубежом, например в Италии. Классическим кухням присуще обилие декора – филенок, окошек, пилястр, колонн, полуколонн, разнообразного накладного декора. Для традиционной классической кухни характерна строгая симметрия.

Кухни в стиле Ар-Нуво или Ар-Деко – большая редкость, их стоит отнести к разряду единичных авторских экземпляров.

Очень близок к классике, но без строгих для нее строгости и педантизма, стиль рустик, или кантри (деревенский). Руст – грубо отесанный камень. Несмотря на то, что, как и в классике, в большинстве случаев это кухни деревянные, разницу между двумя стилистическими направлениями обнаружит даже не специалист. Фасады такой кухни изначально должны выглядеть состаренными, художественный беспорядок ей к лицу.

Скажем, за счет ручной обработки даже в одной и той же модели не встретит двух одинаковых фасадов, двух одинаковых шкафов. Внутри стиля кантри невероятно большая вариабельность. Например, в средиземноморской традиции, с ее необычайным уважением к керамическим элементам, для деревенской кухни применяется обмуровывание отдельных элементов плиткой, начиная от столешницы.

Французский рустикаль отличает европейская упорядоченность и отсутствие нарочито грубоватых элементов, присущих американскому кантри. Самый востребованный – стиль прованс: сочетание светло-желтого с пастельным голубым символизирует цветущие поля лаванды и люцерны, сочные гроздья спелого винограда. Кроме того, для него характерна состаренная потертость. Для такой мебели часто применяют патинированный дуб, украшенный деревянными гвоздиками, покрытый мелкими трещинками и червоточинами. Характерные цвета подобного интерьера – слоновая кость. Бежевый или бежевый с желтым и зеленым.

Скандинавская мебель по традиции делалась из дешевой сосны и окрашивалась, чтобы скрыть скучную фактуру дерева. Сегодня окраска из вынужденной меры превратилась в особое средство выразительности. Кроме того, северяне из-за нехватки света часто выбеливают кухни или делают ее из светлых пород дерева.

Немецкие рустикальные кухни демонстрируют упрощение декоративности. За счет этого мебель выглядит более примитивно, но за ней ухаживать проще. Обычно фасады таких кухонь выглядят так, словно пропитаны воском.

Для английского кантри привносится явная стилизация. В большинстве моделей сохраняется тяжеловесный стол-остров с подвесными балками над ним. Дизайнеры и стилисты привносят в кухню богатый декор (резьба, античные колонны, пилястры), свойственные викторианскому дому. Характерная черта английских кухонь – массивная сто-

лешница из отборной древесины. Для изготовления столешниц используют также мрамор и гранит. Кухня может быть декорирована плиткой ручной работы.

Современные кухни производят скорее деловое впечатление, нежели повествуют о роскоши. Хотя среди них есть очень дорогие модели. Металл и камень, лакированные фасады вкуче с «неклассической» цветовой гаммой подчеркивают прямолинейность форм.

Самая необычная и редкая кухня из числа современных образцов – авангардная. Здесь непременно должен иметь место отрыв от традиции в том или другом направлении. Примета авангардизма – ломка классических приемов ради художественных и философских идей, сопровождаемая принесением в жертву им функциональности.

Традиционная кухня выработана многими поколениями, ее свойства – удобство, эргономичность, т.е. экономия времени и сил. В авангардистской кухне дизайнеров больше заботят философско-эстетические моменты. Сплав современных материалов и талант дизайнера – это и есть авангард.

Еще одна категория кухонной мебели с совершенно выдающимися свойствами – кухни в стиле high-tech.

Полированная нержавеющая сталь, алюминий, медь в качестве материалов. Жесткие контуры с подчеркнуто промышленным происхождением деталей.

Не путать с low-tech – нарочитая обшарпанность и ложное «разгильдяйство».

Минимализм – еще один кухонный стиль. Мало не означает недорого. Как правило, за такими кухнями стоят дизайнеры с мировым именем. Любимым цветом минималистов остается – белый. Однако теперь он не только составляет пару оттенкам черного, а и подчеркивает линии и формы контрастных по цвету предметов.

Цвета в минимализме по-прежнему немного – один, два. Редко три. Зато цвета могут быть не просто яркими, а чрезвычайно яркими и насыщенными. Особенно тяготеют к такому варианту современного минимализма итальянцы.

Наиболее близки к первоначальному варианту минимализма – немцы: выпускаемая ими кухонная мебель, при всем ее разнообразии, функциональна и рациональна. Предельная лаконичность форм мебели, а также использование высокотехнологичных материалов обеспечивают комфорт на самом высоком качественном уровне.

Доминантой минимализма в отношении материалов, в отличие от некогда популярного пластика, сегодня все чаще становится древесина, в сочетании с доставшимся ей по наследству стеклом и металлом. Стиль стал благодатной почвой для глянцевого фасадов – с отделкой структурным, матовым, глянцевым и высокоглянцевым лаком.

В своем новом прочтении минимализм благосклонно относится к проявлению элементов этнического стиля. На стыке этники и минимализма наиболее пышно и гармонично расцветает стиль фьюжн – живой и теплый.

3.2.4. Отделочные материалы на кухне

Приступать к оформлению кухни принято с мебели, она играет определяющую роль в колористике интерьера. На стиль общего оформления кухни повлияют: навесные дверцы шкафов, столешница, фартук, дверные ручки шкафов.

К одному комплекту мебели можно выбрать несколько вариантов подходящих столешниц. Варианты искусственных столешниц: композиционный материал или МДФ, покрытый ламинатом, искусственный камень (кориан). Цветовые решения варьируются от имитаций натурального камня до простой однотонной окраски.

Варианты в тон мебельного фасада или контрастного сочетания с мебелью (в последнем усложняется выбор других поверхностей кухни, таких как фартук, пол, стены).

Натуральные выполняются из: дерева, камня, металла и керамической плитки (в качестве облицовки).

«Фартуком» принято называть участок стены в промежутке между рабочими и подвесными кухонными шкафами. Существует три основных способа его оформления: тем же материалом, из которого изготовлена столешница, мебельными панелями и керамической плиткой. Главное требование к материалу «фартука» – практичность, поскольку сюда попадает немалая доля кухонной грязи и, значит, поверхность должна легко и быстро очищаться.

В подавляющем большинстве случаев при оформлении пола в кухне задача сводится к поискам чего-нибудь нейтрального. Это правильное решение для колористически перегруженного интерьера, но в окружении сдержанной цветовой гаммы поверхность пола можно выделить и сделать подчеркнута яркой.

Для пола могут подойти следующие покрытия: паркет, ламинат, керамогранит, керамическая плитка, линолеум, основа которого стеклохолст с ПВХ покрытием. Ламинат или ламинированный паркет представляет собой некую иллюзию натурального паркета – это шпон с защитным слоем из целлюлозы.

Цветовой климат кухни определяется окраской стен и пола (потолок, как правило делается белым), тоном отделки рабочего фронта: шкафов, столешницы, оборудования, «фартуком». Поскольку все из перечисленных поверхностей достаточно велики по площади, рекомендуется для начала выбрать главную, на которой желательно сделать цветовой акцент. Все остальное должно «поддерживать» главный цвет. Дополняющие оттенки можно подбирать по одному из принципов сочетания цветов – контрастные или близкие, а также хроматические и ахроматические.

Цвет кухонных стен или мебели может служить для пищи всего лишь подходящим фоном. Хотите пробудить аппетит – подбирайте нейтральную, спокойную отделку, которая даст возможность приготовленным блюдам выделиться и выглядеть на «отлично». Мечтаете сбросить десяток килограммов – сделайте так, чтобы еда затерялась на фоне яркой самодостаточной отделки.

Колористические изыски на кухне должны основываться, прежде всего, на использовании красок натуральных оттенков, сочетающихся с естественными цветами пищи. Броская анилиновая гамма красива сама по себе, она слишком назойлива и искусственна в качестве фона для блюд. На нем безнадежно теряются даже яркие экзотические плоды.

Чтобы найти для кухни приемлемое сочетание цветов, лучше всего обратиться к природе. Цвет стен, пола и потолка кухни может быть контрастный или, наоборот, близкий по тону. Большие пространства терпят любые эксперименты с цветом. Необходимо только помнить о правилах сочетаемости цветов и их воздействии на эмоции человека.

Многие считают, что для лучшего самочувствия в кухне желательно применять теплые оттенки цвета: желтые, оранжевые, красные, коричневые и желто-зеленые, все оттенки белого цвета.

3.3. Гостиная

Гостиная – помещение, которое объединяет семью и находится в распоряжении всех членов семьи. Гостиная предназначена для общения взрослых и детей, отдыха, приёма гостей. Эта часть квартиры должна быть по-домашнему уютной, располагающей к совместному времяпровождению. Для этого необходимо выделить центр, вокруг которого сосредоточится жизнь семьи. Этим центром чаще всего становится уютная мягкая мебель, обращенная к телевизионному экрану, и журнальный столик. Эту же роль может сыграть каминная зона, центром которой является естественный (в котедже) или электрический камин. Размещение каминной зоны должно быть органично связано с общей планировкой гостиной и не загромождаться диваном, креслом или стульями (рис. 3.23–3.25).



Рис. 3.23. Каминная зона. Электрический камин



Рис. 3.24. Гостиная со свободным перетеканием зон



Рис. 3.25. Каминная зона

3.3.1. Общая характеристика

Гостиная – в буквальном смысле «комната для гостей». Ее историческим предшественником можно назвать зал, где танцевали, вели парадные приемы, пиршествовали, общались и веселились. В современных российских условиях, где общая площадь квартиры равняется 40–50 м², далеко не каждая семья может выделить отдельное помещение для гостей. Городские квартиры, имеющие большую площадь, а также коттеджи или загородные дома, как правило, имеют гостиную. Это помещение представляет собой презентабельную часть постройки и состоит из нескольких функциональных зон: зоны приема гостей и общения, возможно каминной или танцев, места для просмотра телевизора, чтения, прослушивания музыки, а может быть и столовой. Конечно же, в гостиной находятся вещи, которые выставляются на обозрение. Основное назначение гостиной – это встреча гостей, а также совместное семейное времяпрепровождение. А вот как встретить гостей с обедом или танцами, как провести вечер в кругу семьи – каждый выбирает сам. Первая задача дизайнера при этом грамотно провести зонирование помещения при помощи архитектурно-планировочных приемов. Вторая – продумать отделку помещения с выбором материалов, цвет, свет. Третья – выбрать мебель. Четвертая – оформить оконные пространства, подобрать аксессуары и предметы искусства.

3.3.2. Зонирование гостиной

Гостиная должна быть самой большой и самой нарядной комнатой. Она является как бы изюминкой дома, где хозяин может подчеркнуть все достоинства своей квартиры или дома в целом. Кроме того, в гостиной собирается вся семья и проводит большую часть времени.

Пространственно зонирование гостиной может осуществляться путем группировки и разграничения предметами мебели. При этом границы зон могут при необходимости перемещаться. В других случаях пластика потолка, пола или стены с нишами или со сложными очертаниями фиксирует положение отдельных зон.

При планировке гостиной мы должны учитывать интересы всех членов семьи. Для каждого нужно найти место его индивидуального вкуса и привязанностей. В основе организации пространства должны лежать удобство и комфорт. Прежде всего, необходимо определить то место, где любит собираться семья. Это может быть диван с креслами перед телевизором или обеденный стол. Они станут доминантой в пространстве. Место для мягкой мебели можно выделить как у стен, так и посередине, не забывая при этом, что она не должна находиться в транзитной зоне.

Помогает зонированию создание подиумов, разноуровневые потолки и зонирование с помощью различных по отделке материалов и цвету. Для создания подиумов и разноуровневых потолков высота помещения изначально должна быть достаточной. Подиум может быть высотой от 0,15 м и до 1,00 м. На небольшом подиуме можно располагать обеденную зону, диванную зону.

В интерьер любой направленности и практически любого стиля можно вписать разноуровневые потолки, которые делят пространство, создают акценты. Неплохо смотрятся подвесные потолки с понижением уровня над диванной зоной. В них могут монтироваться любые светильники: от точечных до роскошных люстр. Можно устроить своеобразный световой фонарь над зоной дивана с помощью встроенных люминесцентных ламп по периметру врезки подвесного потолка, при этом возникает полная иллюзия дневного света.

Для зонирования гостиной помогает также установка различных прозрачных перегородок, ширм, колонн и декоративных элементов, а также стоек для телеаппаратуры. Современные стойки имеют самые различные размеры и виды. Иногда они представляют целую динамичную композицию довольно внушительного вида, вращающуюся вокруг металлического стержня, но могут быть и стационарные. Такая мебель для аппаратуры может стать в гостиной разделительным элементом, функциональным и декоративным одновременно.

Громоздкую мебель не стоит использовать в гостиной для размещения в ней каких-либо любимых предметов, книг или аппаратуры. Даже если мы располагаем просторным помещением, вовсе не обязательно заполнять ее большим количеством мебели. Учитывая психологический фактор «ощущения свободы» в комнате, т.е. наличие некоторого свободного пространства для перемещения, процент занятости мебелью не должен превышать 30–40% [6]. Набор мягкой мебели, стеллаж или система для хранения вещей, телеаппаратура или домашний кинотеатр, пожалуй, достаточный «ассортимент» для стильной и эффектной гостиной.

Любимый многими аквариум может стать для гостиной центром композиции комнаты, если его, к примеру, встроить в колонну или стену.

В современных гостиных, кроме зоны отдыха и бесед, возможно, потребуется место для деловых переговоров. Конечно, лучше отвести для этих целей отдельную комнату или кабинет. В случае совмещения деловой гостиной с общей необходимо разграничить их мебелью или легкой перегородкой. Можно просто у одной из стен гостиной поста-

вить небольшой журнальный столик, несколько отдельных кресел или диван. Рядом с ним поместить стеллаж с необходимыми книгами. Для бесед за чашкой чая хорошо использовать эркер или утепленную лоджию. Здесь можно поставить ломберный столик.

Если хозяева молоды и любят собирать большие компании, то большая и габаритная мебель не понадобится: ее заменит набор трансформируемой мебели, пуфы, низкие столы для коктейля, чтобы в нужный момент освободить центр для дансинга. Молодежная гостиная должна отличаться мобильностью форм, а центром композиции может стать музыкальный центр или кинотеатр.

В некоторых квартирах и особенно в частных домах возможна установка каминов и соответственно создание каминной зоны. «Живой огонь в доме – завораживающее зрелище и ни с чем не сравнимое удовольствие» [7]. Камин греет, на нем можно приготовить пищу. Возле камина можно устроиться почитать, подремать, отдохнуть или даже полежать под пледом. Камин должен соответствовать стилю всей гостиной. Он может быть центром всей композиции гостиной и быть как бы парадным. В другом варианте, он выполняет роль тихой зоны. В целях безопасности пол перед камином выкладывается огнеупорной плиткой или металлическими пластинами, а перед камином ставится специальный экран или решетка. Место для камина выбирают с учетом возможности установки трубы и вывода ее наружу. Также важным моментом будет усиление фундамента под камин, если его размеры внушительны и используется кирпичная кладка. Если камин небольшой или сделан из металла, тогда выбор места для него не так ограничен. Камин может располагаться в углу комнаты. В этом случае он не занимает много места и в то же время держит весь интерьер. Расположение его в центре комнаты требует большего пространства гостиной, но помогает при этом поделить ее на зону отдыха и столовую. При расположении в центре стены камин становится главным украшением в гостиной.

Для тех, кому квартирные условия не позволяют поставить настоящий камин, избрели электрические камины, на первый взгляд ничем не отличающиеся от настоящих. Имитация огня в очаге весьма убедительна, и не сразу поверишь, что перед тобой искусственный огонь, тем более, что греет он как натуральный.

Одной из составляющих гостиной может стать столовая. Для ее обустройства достаточно площади в 15 м². Отвести место для столовой можно на хорошо отапливаемой лоджии или веранде. В большой квартире необходимо заранее продумать расположение столовой: она должна быть недалеко как от кухни, так и от гостиной. Оптимально, когда столовая, не являясь частью кухни или гостиной, плавно переходит в них. Этому способствуют открытые проемы между комнатами или прозрачные перегородки.

В небольших по площади квартирах можно совмещать гостиную со столовой или кухню с обеденной зоной. В этом случае необходимо определить, какой зоне вы отдаете предпочтение: гостиной или столовой. Если для вас момент приема пищи и беседы за столом составляет большую часть времени, то тогда разумно будет разместить обеденную зону около окна. Комната с несколькими окнами, а еще лучше с эркером, представляет возможность более свободно спланировать пространство. Кроме большого обеденного стола необходимым элементом столовой будет буфет или застекленный шкаф для посуды и полки для дорогих сервизов и декоративных тарелок. «Вообще в столовой все должно быть подчинено моменту принятия пищи и общению собравшихся за столом» [7]. Гармоничнее всего в столовой будут выглядеть стены теплых оттенков: красно-коричневые, оранжевые, желтые или желто-зеленые в сочетании с белым цветом. Подсознательно эти цвета «съедобные», они лучше способствуют аппетиту.

Резкие очертания форм столовой с ломаными линиями и гранями, с беспокойным ассиметричным делением пространства создают неблагоприятную атмосферу на кухне. Обилие стеклянных, зеркальных и хрустальных поверхностей также сильно утомляет и не способствует дружеской атмосфере. Свет в столовой может быть рассеян-

ным, спокойным, а также ярким и нарядным. Для этих целей лучше всего подходит освещение локальное – люстра над столом или низкие светильники. Для более интимного освещения – боковой свет настенных бра или встроенных в потолок точечных светильников.

3.3.3. Отделка и свет

Материалы играют огромную роль в жизни интерьера. Хорошо подобранный материал – это долговечная жизнь вашего дома. С каждым днем в современном дизайне материалов становится все больше. Но не стоит забывать о том, что не каждый материал может прижиться в определенных климатических условиях.

Покрытия для пола в гостиной выбирают разнообразные. Паркет и ламинированный паркет, керамическая плитка, натуральный камень, мозаика – все эти материалы могут использоваться в зависимости от выбранной общей стилистики интерьера.

В отделку стен помимо простой окраски могут быть включены различные варианты фактурной отделки, венецианская штукатурка, обои, декоративные панели, дерево, ткань.

Отличные акустические свойства и экологичность демонстрирует пробковое покрытие, которое может применяться в зоне просмотра телевизионных передач на полу и стенах. Пробка хороша также своим фактурным видом.

Потолок красится либо используют получившие распространение натяжные потолки.

Свет в гостиной может быть рассеянным, спокойным, а также ярким и нарядным. Для этих целей лучше всего подходит освещение локальное – люстра над столом или низкие светильники. Для более интимного освещения – боковой свет настенных бра или встроенных в потолок точечных светильников. Окончательный эффект от любого светильника во многом зависит от источника света – лампочки. Яркость света и его качество (то есть «холодный» или «теплый») можно изменить, выбрав лампочку определенного вида.

Лампа накаливания бывает двух видов – общего назначения и с зеркальной поверхностью. Они отличаются большим разнообразием форм, размеров, а также степени напряжения. Лампы накаливания дают желтовато-белый свет, который распространяется во всех направлениях, подходит для настольных, подвесных и напольных светильников. Эти лампы бывают прозрачными и матовыми, вторые дают более рассеянное освещение. Как уже упоминалось, лампы дешевые, но требуют частой смены. Они излучают тепло и потребляют энергии больше, чем галогенные лампы.

Зеркальная лампа – та же лампа накаливания, но часть внутренней поверхности которой – зеркальная. Поток света, отражаясь от зеркальной поверхности, идет прямо, что позволяет лучше его контролировать. Зеркальные лампы увеличивают количество света примерно в два раза по сравнению с обычными лампами накаливания такой же мощности.

Вольфрамово-галогидная (галогенная) лампа. Эта лампа дает яркий белый свет. Она более долговечна и излучает больше света (в люменах, единицах светового потока) на один ватт, чем лампа накаливания, но при этом она более дорогая.

Люминесцентная лампа. Распространенный тип ламп, который дает голубоватый свет, меняющий цвет поверхности предметов в комнате. Лампы, дающие мягкий белый свет, достаточно дорогие, но они потребляют энергии на треть меньше, чем обычные лампы накаливания и в двадцать раз более долговечны. Компактные лампы, которые используются в светильниках определенного вида, значительно экономят электроэнергию в жилых помещениях. На ощупь все люминесцентные лампы – холодные.

3.3.4. Выбор мебели

В основе красоты лежит простота. Если помещение небольшое, лучше отказаться от крупных диванов, поскольку мы стремимся сделать пространство более упорядоченным. Лучше поставить индивидуальные кресла, которые позволяют легко менять их положение, а также легкую мобильную мебель. Одним из интересных решений является секционная (состоящая из взаимозаменяемых частей) мебель. В такой мебели, отличающейся четкими и рациональными формами, доминируют прямые линии, ее можно без труда перемещать в пространстве и при желании дополнять новыми элементами. Секции включают полки, ящики, шкафчики, в которые можно поставить книги, декоративные предметы и множество безделушек. Главным местом притяжения служит телевизор, хотя в некоторых привилегированных домах создающий доброжелательную теплую атмосферу камин сохранил свою значимость. Иногда, чтобы украсить свой дом, камин заменяют устройством, работающим на газе и имитирующим горящие поленья, это может быть также электрокамин.

Небольшие столы – также непременная принадлежность гостиной. Разнообразие их форм и размеров подтверждает то, что такие предметы обладают способностью органично вписываться в любую обстановку. Поэтому мы можем поставить их перед собой для работы, поместить их в углу комнаты либо по обеим сторонам от дивана, где они обычно служат для размещения лампы.

Другим важным элементом обстановки гостиной являются диваны и кресла. Они служат для отдыха и общения, в них мы усаживаем гостей. Лучше выбирать наиболее удобные кресла с прямыми линиями, глубокими сиденьями и высокими спинками. Комфорт здесь является делом первостепенной важности, но надо учитывать срок службы обивки. Она может быть из мягкой набивной или слегка текстурированной ткани; на ткани с рисунком загрязнения меньше заметны, чем на гладкой.

3.3.5. Оформление окна

Очень важный композиционный момент гостиной – окно. Окна гостиной нужно оформлять с особой тщательностью, продумывая все до мелочей. Прежде всего, и шторы, и гардины, и скатерти должны отвечать общей стилиевой направленности интерьера гостевой зоны квартиры. В гостиной окна рекомендуется оформлять несколькими видами сочетающихся между собой портьер и гардин. Пусть будет два или три вида тканей: для портьер – тяжелые, темные, плотные, а также легкие и светлые. Для гардин – прозрачные, тонкие, полупрозрачные и цветные. При помощи набора этих тканей можно создавать различные варианты «вечернего» и «дневного» окна. Для затемнения при просмотре телепередач и вечером можно закрыть плотные занавеси. А днем достаточно светлых портьер и прозрачных гардин.

В деловой гостиной портьеры и гардины не должны отвлекать от серьезных разговоров. Их могут заменить жалюзи как вертикальные тканевые, так и горизонтальные из бука.

Произведения искусства также составляют важнейшую часть оформления гостиной. Всем нравится развешивать в гостиной картины, поскольку именно здесь можно ими любоваться.

В то же время надо помнить и об эстетическом воздействии, к которому мы стремимся. Следует подобрать правильную высоту для каждого из произведений, объединить его с другими или подчеркнуть отдельно. В некоторых случаях, чтобы обратить внимание на достоинства полотна, для него потребуется отдельный источник света.

3.4. Спальня

Спальня предназначена для сна, занятий, хранения одежды, книг, для игр детей. Спальни следует проектировать непроходными. При этом допускается вход из этих помещений: в кладовую (или гардеробную); в кухню и уборную в квартирах для инвалидов (с учетом требований СНиП 35-01); в ванную комнату, совмещенный санузел или душевую при наличии в квартире уборной (или совмещенного санузла) со входом в это помещение из коридора, холла или передней.

Проектирование спален рекомендуется с учетом размещения следующих функциональных зон: сна, хранения одежды и белья, вещей бытового назначения; индивидуальных, профессиональных и любительских занятий членов семьи.

В квартирах, расположенных в двух уровнях, спальни рекомендуется размещать в основном на втором этаже. В квартирах с четырьмя и более жилыми комнатами рекомендуется располагать на первом этаже одну или две спальни для маломобильных членов семьи.

В некоторых случаях в спальне родителей организуется рабочая зона со столом, креслом и, хотя бы небольшим, книжным стеллажом. Спальни для других членов семьи планируются в зависимости от их индивидуальных запросов. Если эта комната для бабушки и дедушки, она должна соответствовать возрасту и быть удобной и уютной для отдыха и уединения, но чтобы и другие члены семьи с удовольствием заглядывали туда для общения.

Спальня для детей – детская – должна быть просторной, организованной с учётом интересов ребёнка. А внутреннее пространство желательно, хотя бы визуально, разделить на две зоны: активного и пассивного отдыха.

В спальнях комнатах, небольших по площади, следует предусмотреть встроенные шкафы или антресоли для хранения домашней одежды и постельных принадлежностей. Помещение гардеробной рекомендуется располагать, как правило, с входом в нее из спальни. Ширину гардеробной рекомендуется предусматривать не менее 1,2 м.

Площади спален квартир жилых зданий определяются с учетом возможности размещения вышеперечисленных зон, а также расстановки минимального набора мебели и устройства проходов (рис. 3.26–3.29).

При расстановке мебели в функциональных зонах помещений квартиры рекомендуется предусматривать:

- ширину прохода вдоль кровати и другого спального места не менее 0,5 м с устройством проходов вдоль каждой из кроватей;
- расстояние от наружной стены со световыми проемами до торца спального места не менее 0,5 м, до его продольной стороны – не менее 0,7 м (примыкание спального места к окну не рекомендуется);
- расстояние от окна до предметов мебели, как правило, не менее 0,1 м, от дверного проема – 0,1 м, а при наличии около него выключателя (или розетки) – 0,25 м;
- ширину прохода между стационарной мебелью соседних зон – не менее 0,5 м;
- размещение рабочего стола не далее 1 м от окна с направлением дневного света прямо или слева;
- ширину прохода вдоль шкафов, тумб и другой мебели с распашными дверцами и выдвижными ящиками – не менее 0,7 м, перед шкафами с раздвижными дверцами – не менее 0,5 м.

	на одного человека	на двух человек
Размеры элементов мебели и функциональных зон		
Минимальные площади и размеры	<div style="border: 1px solid black; padding: 5px; width: fit-content; margin: auto;"> <p style="text-align: center;">8 м² (7 м²)* 2400 (2250)**</p> </div>	<div style="border: 1px solid black; padding: 5px; width: fit-content; margin: auto;"> <p style="text-align: center;">10 м² 2400 (2250)**</p> </div>

Рис. 3.26. Планировка спальных комнат [4]

3.5. Кабинет

Кабинет – это рабочее пространство, основное место в нём занимает письменный стол, расположенный около окна, и рабочее кресло, подобранное индивидуально для хозяина кабинета. Необходим в кабинете шкаф или книжный стеллаж. А для отдыха и общения должна быть выделена зона с диванчиком и журнальным столиком. В кабинете могут быть установлены витрины с любимыми экспонатами всей семьи или её представителей. Если же площадь квартиры не позволяет выделить целую комнату, то для рабочего места отводится часть площади гостиной или спальни с размещением письменного стола с креслом.



Рис. 3.27. Планировка спальни родителей [5]

При расстановке мебели в функциональных зонах помещений квартиры рекомендуется предусматривать:

- ширину прохода между стационарной мебелью соседних зон – не менее 0,5 м;
- размещение рабочего стола не далее 1 м от окна с направлением дневного света прямо или слева;
- размещение в зоне общесемейного отдыха телевизора на расстоянии от мест сидения, как правило, 2,5–3 м с предельным углом наблюдения не более 30°;
- расстояние между сиденьями дивана, кресел и между журнальным столом не менее 0,3 м, сзади и по бокам кресел – не менее 0,2 м;
- ширину прохода вдоль шкафов, тумб и другой мебели с распашными дверцами и выдвижными ящиками – не менее 0,7 м, перед шкафами с раздвижными дверцами – не менее 0,5 м (рис. 3.30).

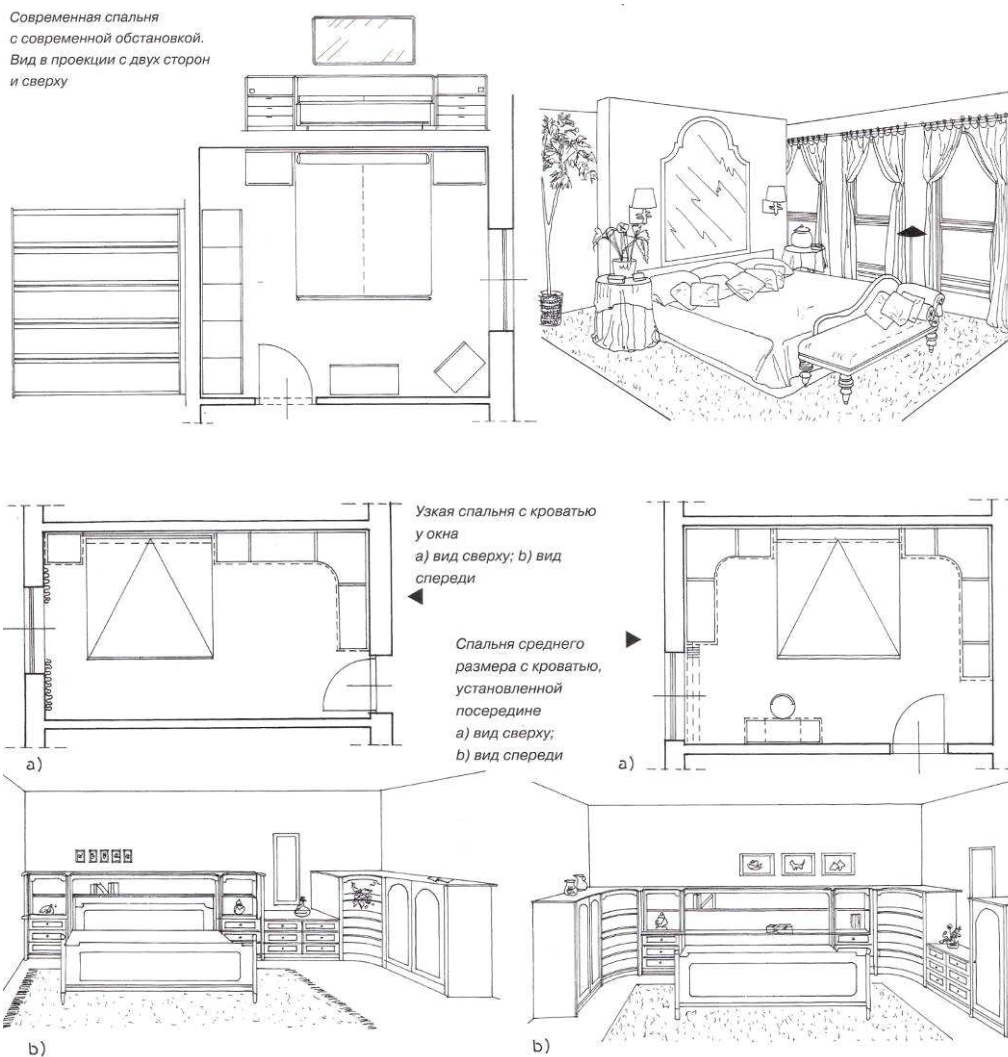

Рис. 3.28. Организации функциональных зон *а* – сна и занятий; *б* – отдыха (размеры даны в см) [3]



Рис. 3.29. Примеры использования пониженной части мансарды (размеры даны в см) [3]

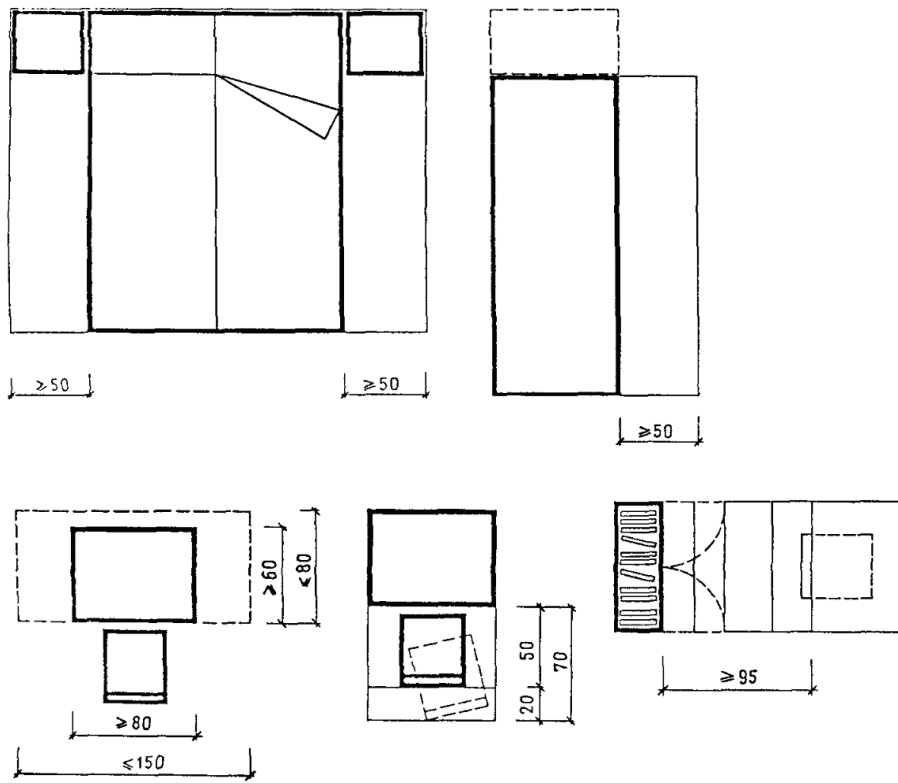

Рис. 3.30. Планировочные характеристики зоны отдыха (размеры даны в см)

3.6. Детская комната

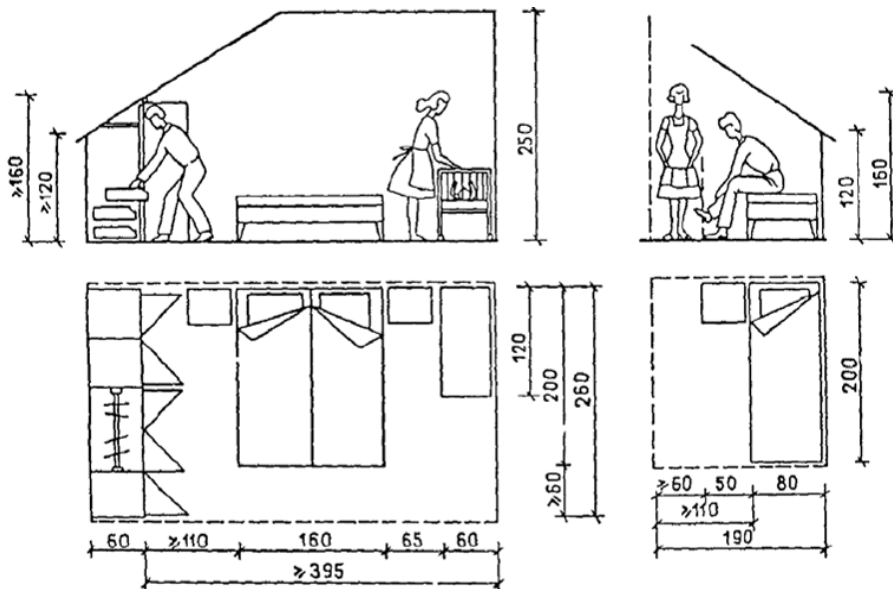
Детская комната – это комната, где дети, находясь дома, проводят большую часть времени. Площадь и функциональное зонирование детской комнаты зависит от количества детей, их пола и возраста. Площадь детской может варьироваться от 15 м², потому что для движения и игр ребёнку необходим простор (рис. 3.31).

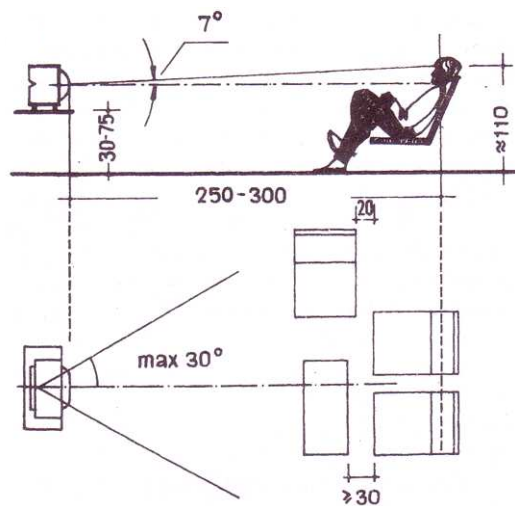

Рис. 3.31. Детская комната

Комната ребёнка любого возраста должна быть приспособлена как для сна, так и для учёбы и игр, то есть разделена на пассивную и активную зоны. До подросткового возраста ребёнка в активной зоне комнаты желательно предусмотреть спортивный уголок. В зоне пассивного отдыха, кроме спального места, необходимо организовать рабочий уголок малыша – столик для рисования и рукоделия, а для школьника – письменный стол с удобным для работы стулом. Здесь же будет нужен шкаф для одежды и книжный стеллаж или полки, которые тоже могут помочь в организации пространства. Неотъемлемой частью детской комнаты является компьютер и даже телевизор [5]. Освещение в детской должно быть комбинированным: основной верхний свет для активных занятий, настольная лампа – для работы за столом и светильник над кроватью.

3.7. Ванная комната и санузел

Размещение санитарного узла в квартире зависит от общей планировки и размеров квартиры. Каждая квартира должна иметь ванну (душ), умывальник, унитаз, рукомойник. Ванная комната оборудуется ванной и умывальником. В ней резервируется место для стиральной машины (габариты в плане 600×500 мм). Уборные проектируют двух видов: только с унитазом, если она размещается рядом с ванной, и с рукомойником, если она удалена от ванной на значительное расстояние. Совмещённые санузлы (ванна, раковина и унитаз) применяют в однокомнатных квартирах или в больших квартирах при наличии второго санузла (рис. 3.32–3.35).

Вход из жилых помещений и кухни в совмещённый санузел или уборную не допускается.

Для квартир с количеством комнат от четырёх и более и для жилых домов высокого класса практикуется устройство двух санузлов: дневного пользования – с унитазом и умывальником и комплексным санузлом с ванной при блоке спальных комнат. Ширину помещений следует предусматривать не менее: ванной комнаты – 1,5 м; совмещённого санузла – 1,7 м; уборной – 0,8 м (глубина при открывании дверей наружу не менее 1,2 м, внутрь – 1,5 м).

При расстановке оборудования санитарного узла необходимо учитывать простоту и экономичность монтажа санитарно-технического оборудования. В связи с этим желательно размещение санитарного узла смежно с кухней, что позволяет совмещать их коммуникации в единый блок. Однако в больших квартирах возможно их разделение, так как кухня должна примыкать к столовой, а ванная и уборная – к спальным комнатам, размещаемым в более удалённой от входа изолированной части квартиры. Отделка стен и полов в помещениях санитарного узла должна осуществляться водонепроницаемыми и легко моющимися материалами. Постирочную рекомендуется размещать рядом с санитарно-гигиеническими помещениями или кухней. Помещение постирочной рекомендуется оборудовать мойкой.

	Минимальные габариты	Примеры планировочных решений
Раздельный санузел		
Совмещенный санузел		
Ванная комната		
Уборная		

Рис. 3.32. Санитарно-гигиенические помещения (размеры даны в мм) [4]



Рис. 3.33. Санузлы. Примеры планировок (размеры даны в см)

САУЗЛЫ

ЭЛЕМЕНТЫ ЗАВОДСКОГО ИЗГОТОВЛЕНИЯ

Оборудование влажных помещений инженерными сетями в большинстве случаев дело дорогое и трудоемкое. Но так как требования к сетям, как правило, одинаковы, возникает вопрос о промышленном изготовлении их элементов, что особенно актуально для блокированных и многоэтажных домов, дач, а также для случаев санации старых зданий. Возможны сантехблоки, санитарно-технические стены, санитарно-технические блоки с высотой этажа или помещения → [3]–[12], с полностью смонтированными трубопроводами и оборудованием; компактные санитарно-технические блоки → [3], [4]. Конструкции: большей частью с двухслойными стенами «сэндвич», деревянный каркас, древесностружечные плиты, цементноволокнистые плиты, алюминий, штампованная высококороткая сталь, различные пластмассы.

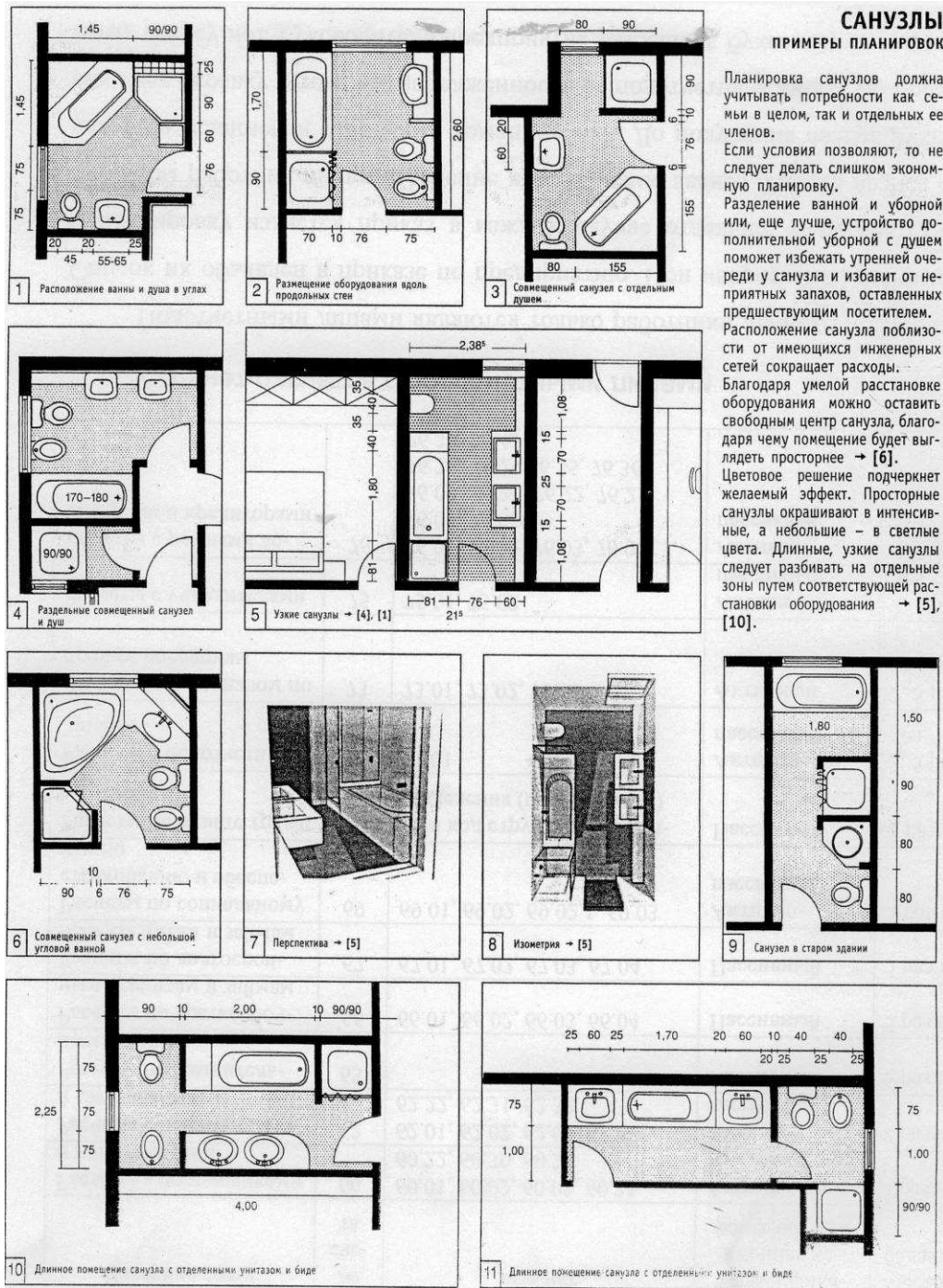

Рис. 3.34. Санузлы (размеры даны в м)



Рис. 3.35. Санузлы: а) отдельные; б) совмещенные (размеры даны в мм) [3]

Контрольные вопросы

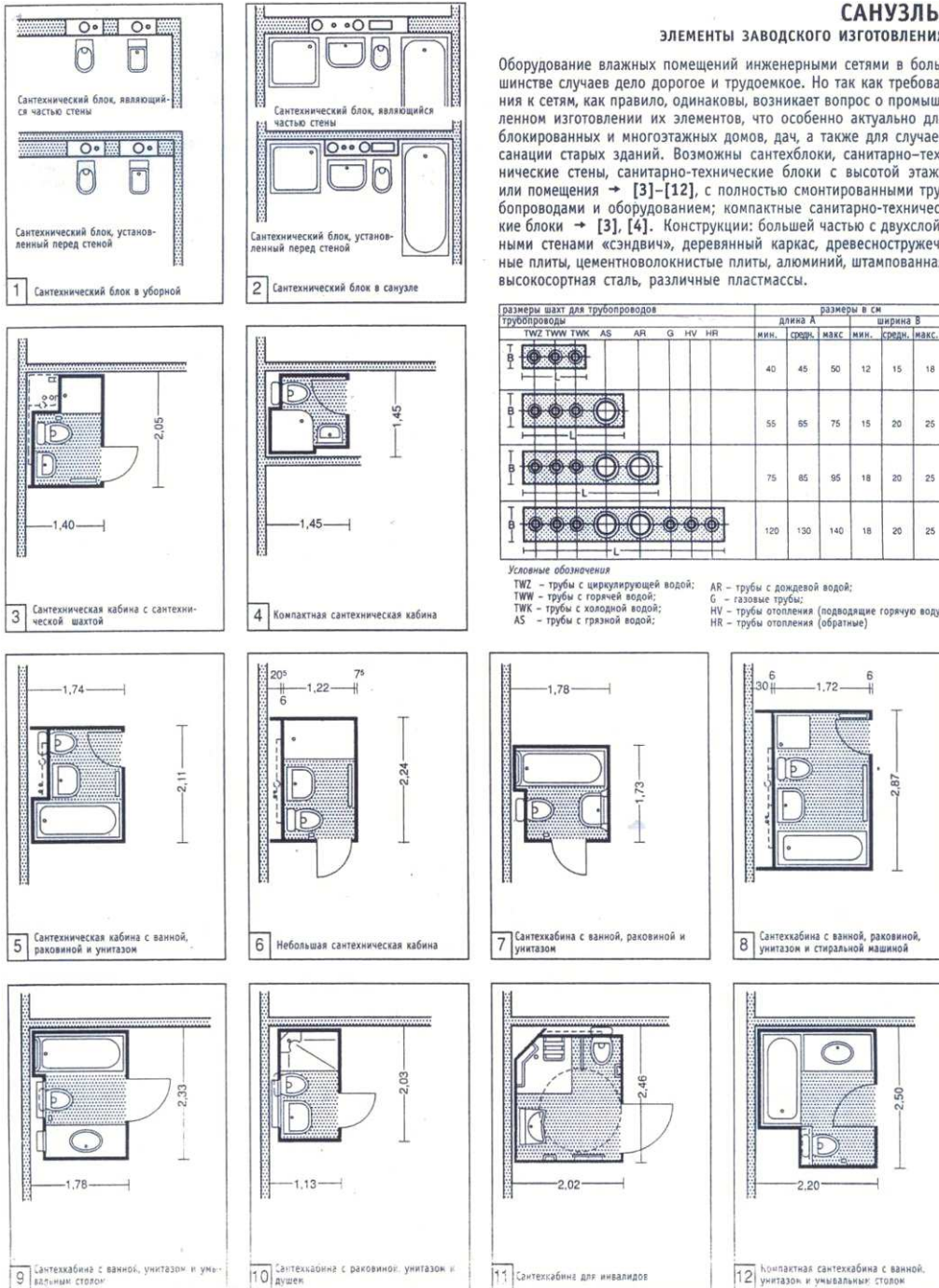
1. Какие факторы влияют на характер планировки квартир?
2. Чем вызвана необходимость учитывать конструктивное решение здания при проектировании интерьера?
3. Дайте определение понятия «функциональное зонирование квартиры».
4. Перечислите основные нормативные требования к проектированию жилых комнат, кухни и подсобных помещений квартиры.
5. Перечислите основные эргономические требования к проектированию жилых комнат, кухни и подсобных помещений квартиры.
6. Каковы особенности функционального зонирования прихожей, кухни, гостиной, спальни, кабинета.
7. Приведите пример гибкой планировки квартиры.

Глава 4. ИСТОРИЧЕСКИЕ СТИЛИ В ИНТЕРЬЕРЕ

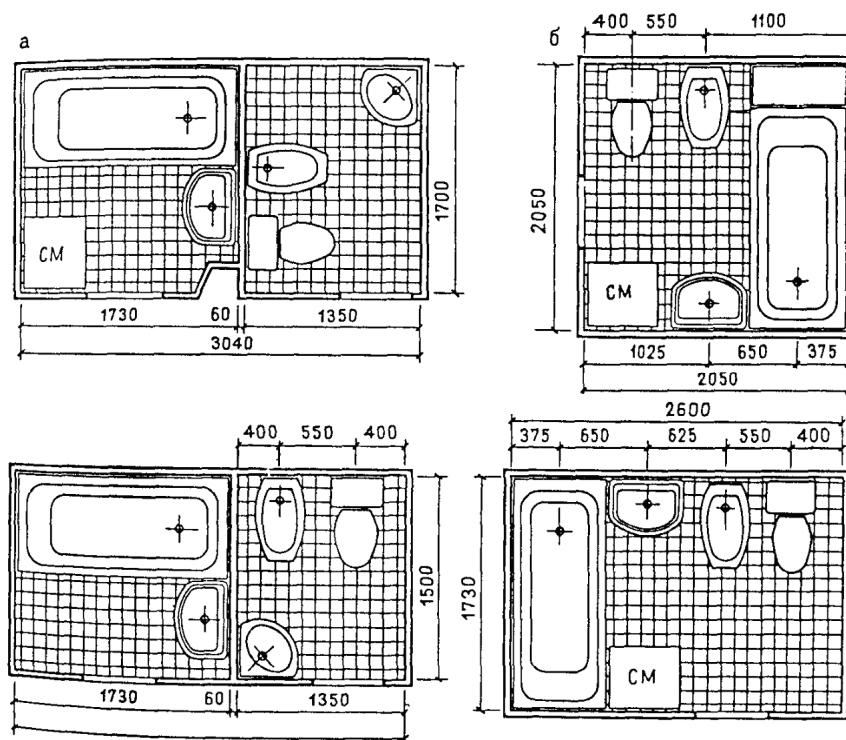
Стиль – важнейший инструмент в работе дизайнера, знание стилей важное условие выполнения грамотного проекта дизайна интерьера. Кроме теоретических знаний художественных стилей обязательным условием при проектировании интерьера являются практические навыки применения стилей. Стиль – это основа, стержень, который пронизывает, сшивает сложные и простые, главные и второстепенные, связанные и разрозненные части в единую пластическую структуру, систему элементов, объединенных одной идеей.

В художественном словаре Виктора Георгиевича Власова дано следующее определение: «*Стиль* (лат. *stylus* от греч. *stylos* – стержень, палочка для письма на восковой дощечке) – сложившаяся система принципов, закономерностей и правил определенного творческого метода, а также особенности художественных форм, присущих какой-либо исторической эпохе. Стилем также называют отражение этой системы в работе того или иного мастера или в конкретном его произведении. Понятие стиля необходимо отличать от индивидуальной манеры художника».

Число стилей и направлений огромно, если не бесконечно. Ключевым признаком, по которому произведения можно группировать по стилям, являются единые принципы художественного мышления. Смена одних способов художественного мышления другими (чередование типов композиций, приемов пространственных построений, особенностей колорита) не случайна. Исторически изменчиво и наше восприятие искусства.

Рассмотрим систему стилей в иерархическом порядке, придерживаясь европоцентристских традиций. Наиболее крупным в истории искусства является понятие эпохи. Художественная эпоха – это исторический период развития искусства, объединенный идейными, творческими и стилистическими принципами. Для каждой эпохи характерна определенная «картина мира», которая складывается из философских, религиозных, политических идей, научных представлений, психологических особенностей мировосприятия, этических и моральных норм, эстетических критериев жизни, по которой и отличают одну эпоху от другой. Таковы Первобытная эпоха, эпоха Древнего мира, Античность, Средние века, Возрождение, Новое время.

Художественный стиль – устойчивое единство творческих признаков, художественных средств, системы формообразования, образного мира. Большой стиль – единство творческих принципов и выразительных форм эпохи, создающееся на основе архитектуры (например: готика, барокко).

В современном мире существуют условно две основные стилевые группы: исторические стили и современные стили.

Древний Египет (IV–I тысячелетие до н.э.). Египетское искусство развивалось под влиянием религиозного мировоззрения, было ориентировано на вечность (знаменитые пирамиды в Гизе). В планировочных решениях используются простые прямоугольные формы. В домах знати выделен внутренний двор, по периметру которого размещаются остальные помещения. Широко использовался растительный тип стилизации. В культовых сооружениях применяли колонны: лотосовидные, папирусовидные и гаторические. Широко используется роспись с символическим значением, размещенная строго линейно. Мебель, изобретенная в Древнем Египте, отличается пластичностью форм и сглаженными линиями. Цветовая гамма ограничивается красным, синим, желтым, зеленым, черным и белым цветами. В современном дизайне стилизация под Древний Египет создает таинственную атмосферу, «замедляет» течение времени и ориентирует на философские размышления о вечном.



Рис. 4.1. Имхотеп. Пирамида Джосера в Саккаре, Египет, около 2600 г. до н. э.



Рис. 4.2. Мاستаба Ти. Охота на Ниле. Фреска. Фивы, Египет, XIV век до н.э.

Древняя Греция (XI – I вв. до н.э.). Этот стиль – эталон гармонии и красоты. Древнегреческую культуру хорошо характеризует изречение: «Человек есть мера всех вещей». В отличие от египтян греки и римляне жизнеутверждающе смотрели на жизнь. Вся архитектура и внутреннее обустройство жилищ являли собой реалистичные каноны и пропорции. В этом сыграла свою роль такая точная наука, как геометрия, благодаря которой и появились «идеальные» формы и пропорции в архитектуре и искусстве. В совокупности точных наук и искусства родилась система художественного оформления в архитектуре: стоечно-балочные конструкции ордера и колонны, используемые и по сей день. Причем роль опор выполняли не только цилиндрические колонны, «заимствованные» у природы (стволы деревьев), но и, как гимн человеку, колонны в виде фигур богов кариатиды.

Одним из главных достижений является ордерная система. В ордерной системе все составляющие элементы взаимосвязаны между собой определенным образом. Причем пропорции ордера соответствуют пропорциям человеческой фигуры. В интерьере обязательно используются колонны и скульптуры. Древнегреческая мебель проста по форме, функциональна и также соразмерна человеку. Отличительные черты стиля: идеализация, симметрия и статичность. Древнегреческий стиль послужил прообразом того, что мы называем классическим стилем, и нашел свое отражение в ряде более поздних исторических стилей.



Рис. 4.3. Иктин и Калликрат. Парфенон. Акрополь, Афины, Греция, 447–438 гг. до н. э.

Древний Рим (VIII–V вв. до н.э.). Древнеримский стиль подчеркивает величие и богатство Римской империи. Ему присущ дух воина завоевателя. Ярким примером Древнеримской архитектуры по праву считается Колизей. Отличительными особенностями Римского стиля по отношению к другим античным стилям является активное использование аркады, декоративной росписи, имитирующей мрамор или содержащей виды в перспективе, кессонированных потолков и мрамора. Мебель изготавливается сложной формы, в изобилии покрывается орнаментом с использованием военных атрибутов и животных, символизирующих власть.



Рис. 4.4. Колизей, Рим, 72-80 гг. н. э.



Рис. 4.5. Римские ордера

Византийский стиль (V–XV вв.) Византийский стиль в первую очередь связан с зарождением и распространением христианства. Сказочный город Константинополь, знаменитая византийская мозаика – смальта, изобилие красок, нереальная, мерцающая, символическая культура духа превалирующего над телом – ассоциируются с этим стилем. Данному стилю присущи мощные стены, прорезанные маленькими окнами и арками. Внутреннее пространство обильно украшено яркими коврами.

Лучшими историческими образцами этого стиля являются храмы. В современном дизайне этот стиль можно процитировать использованием мозаики и характерными насыщенными сочетаниями цветов.

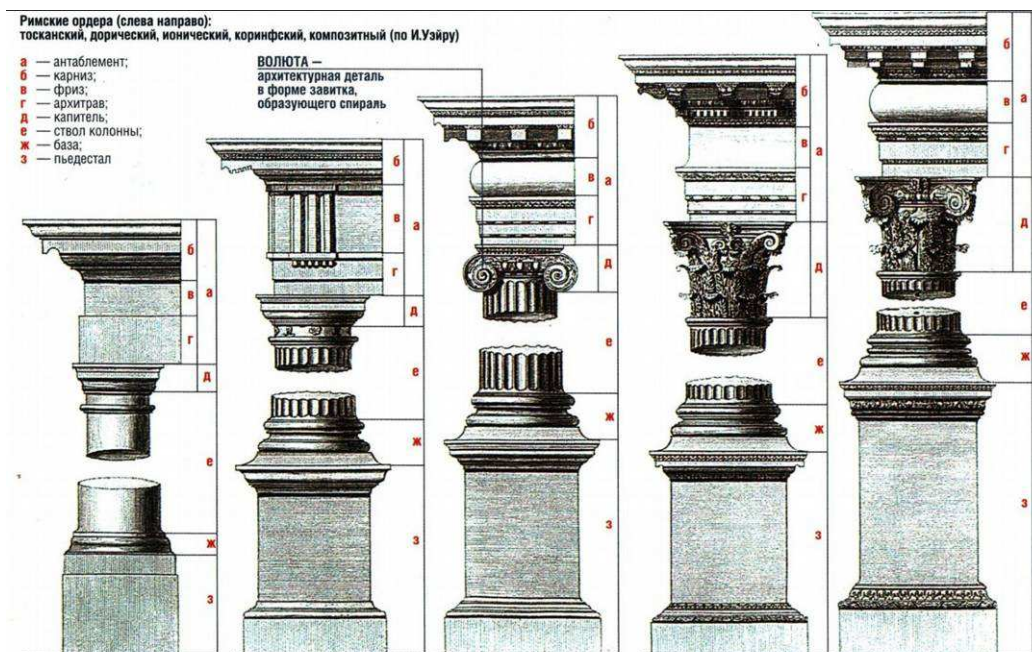

Рис. 4.6. Исидор Милетский и Анфимий Тралльский. Собор Святой Софии, Константинополь (Стамбул), 532–537 гг.



Рис. 4.7. Собор Святой Софии. Интерьер. Константинополь, 532–537 гг.

Романский стиль (IX–XII вв.). Романский стиль в искусстве возник примерно в 800 году, после падения Римской империи и завершения великого переселения народов. Источником для появления нового стиля послужили Византийский стиль, искусство народов севера Европы и раннехристианские формы. К тому времени в Европе установилась феодальная власть, торговля как таковая угасла, уступив место примитивному обмену товаров. Большинство технических и технологических достижений античного мира были забыты. Феодалы, знатные господа и рыцари жили в крепостях, духовная жизнь, наука и искусство развивались под контролем церкви. Ремесленники занимались либо производством товаров для церкви, либо производством только самых необходимых в обиходе вещей.

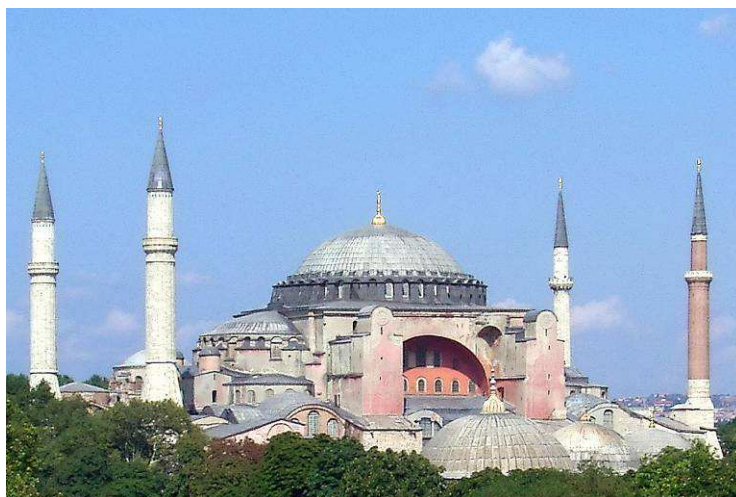
Развитие Христианской церкви на обломках Римской империи послужило популяризации Романского стиля. Во все уголки Европы двинулась монашеская братия, возводя церкви и монастыри в романском стиле. Среди монахов также были художники и ремесленники, которые своим трудом разнесли этот стиль по всей Европе.



Рис. 4.8. Диотисальви. Баптистерий Святого Иоанна в Пизе, Италия, 1152–1363 гг.



Рис. 4.9. Базилика Сан-Миниато-аль-Монте. Флоренция. Середина XI в.

Мудехар (XII–XVI вв.). В XII–XVI вв. возник своеобразный синтетический стиль в архитектуре, живописи и декоративно-прикладном искусстве Испании, в котором тесно переплелись элементы мавританского, готического и (позднее) ренессансного искусства. Произведения стиля «мудехар» создавались как мусульманскими, так и христианскими мастерами. Искусство мудехаров – явление неоднородное и не всегда безусловное по художественному качеству; исследователи отмечают присущий даже лучшим его образцам оттенок вторичности. Внутри стиля различают два направления. То, что получило название «народного мудехара», развивалось спонтанно в областях, отвоёванных испанцами, где традиции мавританского искусства были довольно естественно применены к религии и бытовой культуре христиан. Постройки «народного мудехара» охватили области церковной и городской жилой архитектуры, их возводили, как правило, из кирпича, и они отличались устойчивыми формами сооружений и мотивами декора. При нарядности облика постройки были скромными и небольшими. Храмы строились из кирпича, с плоскими деревянными потолками, на фасадах формы готических порталов сочетались с подковообразными и многолопастными арками, геометрической плетенкой, глухими проемами. Черты мавританской строительной

традиции ощущаются в этих постройках гораздо отчетливее, чем воздействие готических форм. «Придворный мудехар» складывался по мере укрепления власти испанцев на отвоеванных землях и развивался до XVI века включительно. В этом направлении отражалось стремление духовной и светской знати Испании к роскоши и комфорту. С XIV в. общий процесс слияния готических и мавританских традиций приобрел более целостный и органичный характер.

В стиле «мудехар» были сохранены основные конструктивные элементы мавританской архитектуры: подковообразная (иногда со стрельчатым завершением) арка, сводчатые перекрытия, образующие в плане восьмиконечную звезду, наборные деревянные потолки, гипсовый орнамент и цветные изразцы на стенах. Основой живой и свободной пространственной композиции зданий служил внутренний двор, вокруг которого группировались остальные помещения. Сооружения отличались простой, рациональной, прекрасно отвечающей климатическим условиям планировкой. Стиль получил особое развитие в Кастилии, Арагоне, Андалусии и в городах Толедо, Сарагоса, Кордова, Севилья и др.



Рис. 4.10. Хуан Гуас. Дворец герцогов Инфантадо в Гвадалахаре, Испания, 1480–1483 гг.

Готика (XIII–XVI вв.). Готический стиль в основном проявился в архитектуре храмов, соборов, церквей, монастырей. Развивался на основе романской, точнее – бургундской архитектуры. В отличие от романского стиля с его круглыми арками, массивными стенами и маленькими окнами, для готики характерны арки с заостренным верхом, узкие и высокие башни и колонны, богато украшенный фасад с резными деталями (визитки, тимпаны, архивольты) и многоцветные витражные стрельчатые окна. Все элементы стиля подчеркивают вертикаль. Готический стиль характеризуется удлинёнными пропорциями, просторными, чрезмерно вытянутыми вверх помещениями, где человек чувствовал бы себя ничтожно малым созданием.

В готической архитектуре выделяют 3 этапа развития: ранний, зрелый (высокая готика) и поздний.

Церковь монастыря Сен-Дени́, созданная по проекту аббата Сугерия, считается первым готическим архитектурным сооружением. При её постройке были убраны многие опоры и внутренние стены, и церковь приобрела более грациозный облик по сравнению с романскими «крепостями бога». В качестве образца в большинстве случаев принимали капеллу Сент-Шапель в Париже.

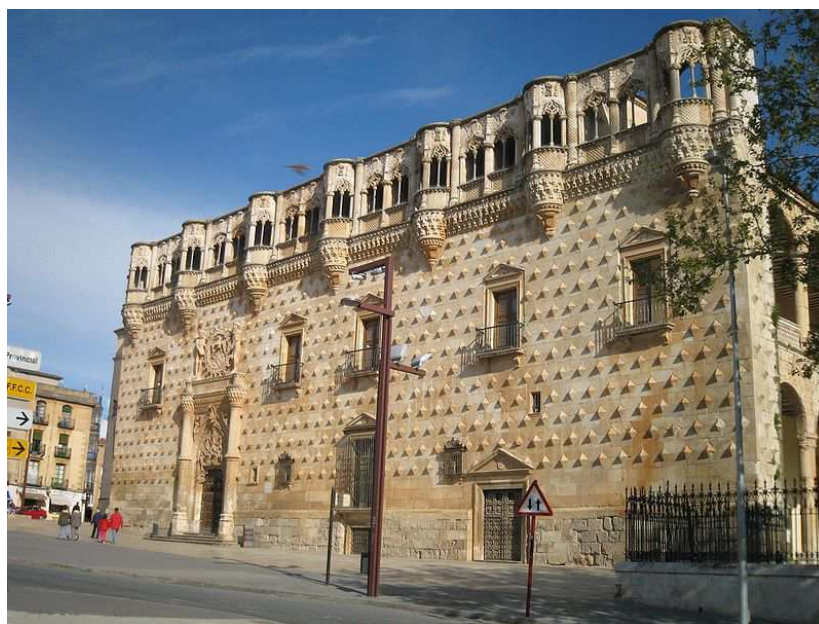
Из Иль-де-Франс (Франция) готический архитектурный стиль распространился в Западную, Среднюю и Южную Европу – в Германию, Англию и т. д. В Италии он господствовал недолго и, как «варварский стиль», быстро уступил место Ренессансу; а поскольку он пришёл сюда из Германии, то до сих пор называется «stile tedesco» – немецкий стиль. С приходом в начале XVI века Ренессанса севернее и западнее Альп, готический стиль утратил своё значение.

Почти вся архитектура готических соборов обусловлена одним главным изобретением того времени – новой каркасной конструкцией, что и делает эти соборы легко узнаваемыми.

Кирпичная Готика (северогерманская готика). Кирпичная архитектура появилась ещё в XII веке, то есть ещё при романском стиле. Долгое время в Северной Германии дома строили из дерева, которое, конечно же, не подходит для монументального строительства. Менее значимые сооружения, прежде всего, в сельской местности, вплоть до Нового времени строились в технике фахверка.



Рис. 4.11. Реймский собор. Франция, 1211–1475 гг.

Красный кирпич заменил природный камень при строительстве кафедральных соборов и приходских церквей в Ольденбурге, Зегеберге, Ратцебурге, Шлезвиге и Любеке. Образцы кирпичной готики встречаются в первую очередь в регионах, где отсутствуют запасы природного камня, в частности, на Северо-Германской низменности. Этот ареал практически полностью (за исключением Вестфалии и Рейнской области) совпадает с зоной влияния Ганзы, вследствие чего кирпичная готика стала символом этого могущественного союза городов и наряду с нижненемецким языком существенным элементом культуры Северной Германии. В Средние века и Новое время эта культурная область включала в себя южную часть Прибалтики и оказывала большое влияние на Скандинавию. Самый южный образец кирпичной готики в Германии – альтенбургская церковь на горе (нем. Bergkirche) находится далеко за пределами своего основного ареала распространения – в Тюрингии.

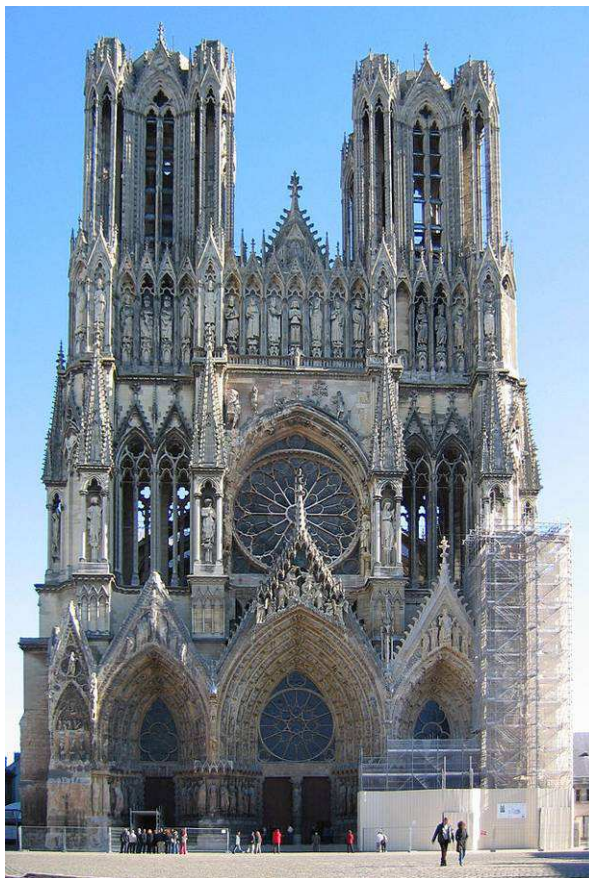

Рис. 4.12. Шартрский собор. Главный неф и хоры, Франция, 1194–1220 гг.

Возрождение (ренессанс). В начале XV в. во Флоренции был создан новый архитектурный стиль – ренессанс (от фр. – возрождение) на основе характерных для ее идеологии рационализма и крайнего индивидуализма. В эпоху Ренессанса складывается впервые личность архитектора в современном смысле слова, в противоположность зависимости средневекового архитектора от цеха каменщиков. Различают ранний Ренессанс и высокий; первый развивался во Флоренции, центром второго был Рим. Архитекторами Италии была творчески переосмыслена античная ордерная система, которая внесла в облик здания соразмерность, ясность композиций и удобство.



Рис. 4.13. Филиппо Брунеллески. Церковь Сан-Лоренцо, Флоренция, 1424–1446 гг.

Первым архитектором ренессанса был Филиппо Брунеллески (1377–1446). В его творчестве нагляднее всего отразились основные достижения этой эпохи. Он первым создал дворец (палаццо), который лег в основу всей последующей архитектуры, в том числе и российской. Основным достижением ренессансного дворца является окончательное оформление этажа, как горизонтального пространственного слоя, предназначенного для жизни и деятельности человека. Стена впервые истолковывается в современном смысле слова, т.е. как геометрически правильная перегородка постоянной толщины между внутренним архитектурным пространством и пространством вне здания. Окна

трактуются как глаза здания, фасад – как лицо здания; т.е. снаружи выражается внутреннее архитектурное пространство. Высокий ренессанс ассоциируется в архитектуре с именем Браманте (1444–1514). Его Темплетто из всех зданий Р. стоит ближе к античной архитектуре по органической полновесности форм и гармонической завершенности, основанных на золотом сечении пропорций. Основное достижение архитектуры Ренессанса в очеловечении пропорций зданий.

Барокко – стиль в искусстве, развивавшийся в европейских странах в XVI–XVII (в некоторых странах – до середины XVIII в.). Название происходит от итальянского *barocco* – причудливый, странный. Есть и иное объяснение происхождения этого термина: так называли бракованные жемчужины голландские моряки. Долгое время слово "барокко" несло отрицательную оценку. В XIX в. отношение к барокко изменилось, чему послужили работы немецкого ученого Вельфлина.

Если в эпоху Возрождения искусство воспевало мощь и красоту человека, то на рубеже XVI–XVII веков эти идеи уступили место размышлениям о сложности и несовершенстве общественных отношений, мыслям о разъединенности людей. Поэтому главной задачей искусства стало отражение внутреннего мира человека, раскрытие его чувств, переживаний. Так определились основные черты барокко – драматическая патетика, склонность к заостренным контрастам, динамичность, экспрессия, тяготение к пышности и декоративности. Все эти черты свойственны и архитектуре барокко. Постройки обязательно украшались причудливыми фасадами, форма которых скрывалась за украшениями.



Рис. 4.14 .Жермен Боффран. Салон Принцессы в Отеле де Сюбиз в Париже, 1732 г.

Микеланджело один из создателей стиля барокко, он осознал стилеобразующий элемент – пластику стены. Венец его творения – собор Святого Петра в Риме.

Рококо – название стиля, развивавшегося в основном во Франции XVIII в., взято из немецкого языка. Французское название происходит от слова *rocaille* – раковина, поскольку наиболее заметным внешним проявлением данного стиля были декоративные мотивы в виде раковины.

Рококо возник в основном как декоративный стиль, связанный с придворными празднествами и развлечениями аристократии. Сфера распространения рококо была узкой, он не имел народных корней и не мог поэтому стать подлинно национальным стилем. Игривость, легкая развлекательность, прихотливое изящество – черты, свойственные рококо и особенно сказавшиеся в орнаментально-декоративной трактовке архитектуры и прикладных искусств. Орнаментика состояла из причудливо переплетающихся гирлянд раковин, цветов, завитков.

Манерно изогнутые линии маскируют конструкцию зданий. В основном рококо проявился в оформлении интерьеров зданий, нежели их экстерьеров. Для рококо характерно тяготение к асимметрии композиций, а также мелкая детализировка формы, насыщенная и вместе с тем уравновешенная структура декора в интерьерах, сочетание ярких и чистых тонов цвета с белым и золотом, контраст между строгостью внешнего облика зданий и деликатностью внутреннего их убранства. В искусстве рококо господствует грациозный, прихотливый, орнаментальный ритм.

Получивший распространение при дворе Людовика XV (творчество архитекторов Ж.М. Оппенора, Ж.О Мейсонье, Г.Ж. Боффрана) стиль рококо вплоть до середины XIX в. называли "стилем Людовика XV".

Классицизм – стиль в европейском искусстве XVII-начала XIX в., обратившийся к античному наследию как к норме и идеальному образцу. Название стиля происходит от латинского *classicus* – образцовый.



Рис. 4.15. В.И.Баженов. Дом Пашкова в Москве, 1784–1786 гг.

Обычно разделяют два периода в развитии классицизма. Сложился он в XVII в. во Франции, отразив подъем абсолютизма. XVIII век считают новым этапом в его развитии, поскольку в это время он отражал иные гражданские идеалы, основанные на идеях

философского рационализма Просвещения. Объединяет же оба периода представление о разумной закономерности мира, о прекрасной, облагороженной природе, стремление к выражению большого общественного содержания, возвышенных героических и нравственных идеалов.

Архитектуре классицизма свойственна строгость формы, ясность пространственного решения, геометризм интерьеров, мягкость цветов и лаконизм внешней и внутренней отделки сооружений. В отличие от построек барокко, мастера классицизма никогда не воздавали пространственным иллюзиям, искажавших пропорции здания. И в парковой архитектуре складывается так называемый регулярный стиль, где все газоны и клумбы имеют правильную форму, а зеленые насаждения размещены строго по прямой и тщательно подстрижены. (садово-парковый ансамбль Версаля).

Эклектика – (греч. Eklektikos – выбирающий) – прием соединения чужеродных явлений в одном художественном образе. Направление в искусстве, когда в одной архитектурной композиции соединялись элементы различных исторических стилей: классицизма, барокко, рококо, испано-мавританского.

Искусство II половины XIX века характеризует романтический интерес к прошлому, будь то «готическое возрождение» в северных странах или возвращение к стилям XVIII века во Франции. Это время называют периодом «неостилей», поскольку каждый стиль оказывался немножко «исправленным» XIX веком. Это выражалось в уменьшении масштаба мебели, использовании современных материалов и тканей в обивке, слегка измененном рисунке декора.



Рис. 4.16. Лео фон Кленце. Здание Нового Эрмитажа в Петербурге, 1842–1851 гг.

Модерн появился в конце XIX – начале XX века благодаря стремлению дизайнеров уйти от привычных решений и привнести в интерьер новые материалы. Удивительные

декоративные элементы выделяют интерьер в стиле модерн из большинства других направлений.

Основным декоративным элементом этого стиля модерн в интерьере явились удивительные мягкие формы, природные узоры и тенденция к воспроизведению линий живой природы.

Интерьер в стиле модерн поражал новизной и необычностью линий, он внес самые новые разработки в отделку, так, например, начали широко использоваться стекло, железо и даже железобетонные конструкции. Стиль проявляется в широких, наполненных воздухом пространствах, огромных оконных проемах и широкими возможностями для проявления фантазии. Достаточно посмотреть на роскошные особняки начала века, где все дизайнерские элементы, начиная с витиеватых решеток и заканчивая орнаментом на стенах, выполнены в одном стилевом решении.



Рис. 4.16. Ф.О. Шехтель. Особняк Рябушинского в Москве, 1900–1903 гг.

Ампир. Название произошло от французского empire – имперский. Стиль, возникший во Франции на рубеже XVIII–XIX вв., является органическим завершением длительного развития европейского классицизма. Основная особенность данного стиля – сочетание массивных простых геометрических форм с предметами военной эмблематики. Его источником является римская скульптура, от неё А. унаследовал торжественную суровость и четкость композиции.

Ампир первоначально сложился во Франции на рубеже XVIII–XIX вв. в эпоху Великой Французской революции и отличался ярко выраженным гражданским пафосом. В период империи Наполеона искусство должно было прославлять военные успехи и

достоинства правителя. Отсюда происходит увлечение строительством различного рода триумфальных арок, памятных колонн, обелисков. Важными элементами декоративного убранства зданий становятся портики. В отделке интерьеров часто используются бронзовое литье, роспись плафонов, альковов.



Рис. 4.16. Тома де Томон. Здание Биржи в Санкт-Петербурге, 1805–1816 гг.

Контрольные вопросы

1. Дайте определение понятия «стиль».
2. Выделите составные элементы стиля.
3. Какие исторические стили вы знаете?
4. Укажите различия между романским и готическим стилями.
5. Дайте характеристику египетского стиля.
6. Дайте характеристику стиля «барокко».
7. Каковы особенности стиля «ренессанс»?

Глава 5. СОВРЕМЕННЫЕ СТИЛИ В ИНТЕРЬЕРЕ

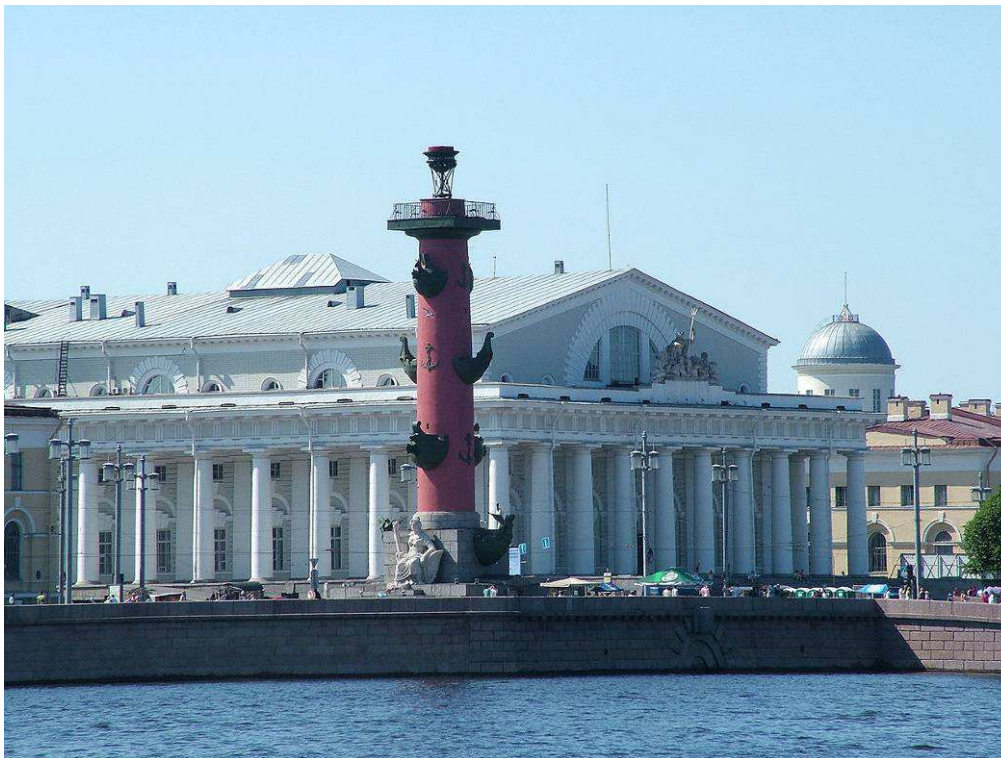
Сегодня мы говорим: стильная прическа, стильно одетый человек, стильный интерьер. Для дизайнера стиль – одна из категорий грамотно выполненных интерьеров. Восприятие интерьера зависит от множества характеристик: архитектурно-конструктивного решения, освещения, декоративных элементов, цвета, форм мебели и т.д. Все вместе они или создают стиль пространства или нет. Так что же такое стиль?

Словарь иностранных слов [8] дает три варианта определения этого понятия:

1) идейно и художественно обусловленная общность изобразительных приемов в литературе и искусстве определенного времени и направления, а также в отдельном произведении;

2) индивидуальный слог писателя;

3) способ осуществления чего-либо, отличающийся совокупностью своеобразных приемов.

Таким образом, стиль – это общность художественных средств и творческих приемов, обусловленных единством содержания. Это, прежде всего, устойчивые формы, существующие в течение длительного периода.

В современном мире существует условно две основные стилевые группы: исторические стили и современные стили. К первой группе относятся стили: древнеегипетский, древнегреческий, готический, эпохи ренессанса, барокко, рококо, ампир, классицизм, романтизм и эклектика, модерн (сецессион, югенштил, арт-нуво), арт-деко, модернизм, постмодернизм, конструктивизм, деконструктивизм.

Группа современных стилей включает в себя: хай-тек, кантри, эко-стиль, английский стиль, арт-повери, минимализм, этнический, фьюжн, поп-арт, различные авторские стили и пр.

Пространство постмодернизма, в котором работают современные дизайнеры, нуждается к определенным правилам взаимодействия с ним и внутри него, без которых невозможно занять свою «нишу» в актуальной дизайн-культуре.

Постмодернистская культура подразумевает обращение художника-дизайнера к творческому наследию прошлых эпох и умелое оперирование языком стилей прошлого, кроме того, вдохновляет на создание и выработку своего авторского стилевого языка.

Хочется подчеркнуть, стиль – это непременно большой временной промежуток, где-то целая эпоха. Поэтому, когда мы говорим Барокко, Возрождение, Рококо, Классика – это сложившиеся стили.

Некоторые стили XX–XXI веков находятся в процессе формирования. Из этого следует, что в сегодняшней литературе существуют разночтения по определению современных стилей.

Рассмотрим отдельные из самых ярких современных стилей.

5.1. Hi-tech

5.1.1. Общая характеристика стиля Hi-tech

XX век преподнес подарок дизайнерам, разграничив два противоположных подхода к оформлению интерьера. Первый подход – «архитектурный», второй – «интерьерная декорация». В связи с этим возникает феномен – разделение профессий архитектора и декоратора или дизайнера. Казалось бы, какое отношение имеет это явление к стилю Hi-tech?

Оказывается, стиль Hi-tech первоначально появился именно в архитектуре, в 70-х годах прошедшего столетия. Его родоначальниками были Ренцо Пьяно, Ричард Роджерс, Норман Фостер. Само слово Hi-tech в переводе с английского означает «высокие технологии». Самый яркий пример Hi-tech в архитектуре – это Центр Помпиду или Бобур в Париже (рис. 5.1).



Рис. 5.1. Центр Жоржа Помпиду, Париж, 1972–1977 гг.

Новаторский подход в проектировании заключался в нескольких отличительных моментах, ставших позже стандартными признаками стиля Hi-tech. Во-первых, здание практически полностью имеет фасад из стекла и стали. Во-вторых, все инженерные коммуникации здания, которые раньше прятались внутрь стен, были выставлены на обозрение как в интерьере, так и в экстерьере здания, являясь частью его архитектурного облика. Кроме того, они были покрашены в разные цвета (арматура – белым цветом, вентиляционные трубы – синие, водопроводные трубы – зелёные, электроподводка – жёлтым цветом, эскалаторы и лифты – красным). Именно эта акцентированная техно

форма и послужила названию стиля как "high technology" – высокие технологии, сокращенно Hi-tech (Хай тек). На этот момент особенностью стиля Hi-tech в интерьере были предложенные архитекторами «обнаженные» конструкции, которые не нуждались в дополнительном декоре. На начальном этапе это были нежилые интерьеры общественных зданий. Таковы, к примеру, работы другого замечательного нашего современника сэра Нормана Фостера (рис. 5.2 и 5.3).



Рис. 5.2. Фасад Hongkong and Shanghai Banking Corporation Headquarters, Гонг Конг, 1981–1986 гг. Н. Фостер



Рис. 5.3. Интерьер Hongkong and Shanghai Banking Corporation Headquarters, Гон Конг, 1981–1986 гг. Н. Фостер

Рассматривая интерьер, нельзя не заметить, что только именно высокие технологии позволяют создавать такие постройки, а именно высокая точность, технологичность, новаторство (рис. 5.4).

Стиль Hi-tech стал популярным в ракетно-космическом веке. И именно к ракетно-космической сфере изначально относился сам термин «высокие технологии», а потом уже к сферам иным: электроники, самолетостроения, кораблестроения, строительства.

Черты салона самолета, ракетного отсека затем нашли свое отражение в интерьере стиля Hi-tech.

Позже архитектурная составляющая стиля Hi-tech для массового строительства стала более умеренной, в большинстве случаев она сводится к сплошному остеклению фасада здания, коммуникации наружу уже не выносят. Визуальное совершенство достигается благодаря новым материалам, к примеру, пылеотталкивающему стеклу или хромированной стальной колонне. Предметом для размышлений архитектора становятся такие

вещи, как разнообъемная форма здания, его общие пропорции, открытые конструкции. После работы архитектора над зданием дизайнерам остается немного, потому как сама архитектура является интерьером. Огромное количество современных торговых комплексов строят в этом стиле.



Рис. 5.4. Фрагмент конструкции интерьера KCRC Kowloon Railway Station, Гон Конг, 1995–1997 гг. Н. Фостер

В таком стиле выстроено большинство аэропортов. Жители Дальнего Востока хорошо знакомы с ближайшими из них, расположенными в Шанхае и Гуаньч-жоу, Гонконге и Бангкоке.

Подход к «хай теку», как «интерьерная декорация» в дизайне интерьера и в первую очередь в интерьерах общественных мест, появился в 90-х годах. Стиль копирует общие для Hi-tech архитектурные мотивы, такие как открытые трубы коммуникаций, потолочные перекрытия в виде стальных балок и конструкций, элементы инженерного оснащения: крепежи и заклепки, болты и кронштейны, всевозможные сочленения и конструктивные узлы, предметы технического оборудования, к примеру, фермы, детали из самолетостроения (рис. 5.5 и 5.6).

Здесь уместно будет сказать, что по отношению к интерьеру применительно словосочетание «в стиле Hi-tech», нежели стиль Hi-tech. Несложно понять, что те самые высокие технологии невозможно представить в виде отпиливающего трубу строителя или в виде гипсокартонной стенки. Наиболее ярким примером интерьеров «в стиле Hi-tech» были ночные клубы 90-х годов, наполненные дешевыми металлическими декорациями и гнутым алюминием.

Поскольку высокие технологии присущи, прежде всего, промышленности, возникло также ощущение, что Hi-tech появился из промышленных помещений. Здесь надо предупредить, что произошла некоторая накладка, и многие обыватели стали считать, что заброшенные старые фабричные или заводские помещения с обшарпанными стенами и открытыми коммуникациями – это тоже Hi-tech. На самом деле это Лофт (от английского – чердак). Помещения, когда-то бывшие производственные, с кирпичной кладкой и большепролетными конструкциями, приспособляются под новую функцию: картинную галерею или жилое пространство. В «богемном» жилье такая обстановка была не только шокирующей, эффектной, но и в высшей степени стильной. У профессионалов этот прием называется Лофт, но к стилю Hi-tech это имеет косвенное отношение. Вообще со стилем Hi-tech в интерьере очень плотно соседствует стиль минимализм, функционализм, конструктивизм.

Hi-tech в жилом интерьере – это несколько радикальный дизайн, такое окружение выдержать под силу далеко не многим (рис. 5.7–5.9).



Рис. 5.5. Интерьер частной квартиры. Россия. Арх. В. Климова



Рис. 5.6. Фрагмент интерьера частной квартиры. Россия. Арх. А. Козырь, И. Гувелев,
Н. Лобанова



Рис. 5.7. Интерьер частной квартиры. Россия. Арх. А. Козырь, И. Гувелев, Н. Лобанова



Рис. 5.8. Интерьер ночного клуба. Россия, «в стиле Hi-tech»

Хотя, если принять Hi-tech как приемлемую для себя философию с техническим оснащением равным «умному дому», то почему бы нет?!

Так что же такое интерьер «в стиле Hi-tech»?



Рис. 5.9. Стиль Ni-tech. Графическая работа студентов ВГУЭС

5.1.2. Интерьер в стиле Ni-tech

1. Это стиль рационалистов, что роднит его с минимализмом. Лаконизм форм и предельная строгость. Ничего лишнего, главное – максимально использовать пространство.
2. Конструкции, характерные для промышленного дизайна, зачастую могут и не нести функциональной нагрузки, а выступать выразительным элементом.
3. В этом стиле полное отсутствие декора. Его роль играет материал, который демонстрируется как достижение высоких технологий – это стекло, металл, бетон, глянцевый пластик.
4. Функция предмета выставляется на всеобщее обозрение и становится главным выразительным средством такой обстановки, что роднит этот стиль с функционализмом.

Красота Hi-tech заключается в том, что можно любоваться каким-нибудь болтом или сборной технической деталью, имеющей на первый взгляд лишь практический смысл.

5. Цвета интерьера: открытые, промышленные, «металлические». В интерьере Hi-tech не может быть «теплых» предметов, которые создают уютную домашнюю обстановку.

6. Мебель, ткани, посуда и прочие аксессуары также отвечают основным требованиям: практичность, отсутствие декора, четкие геометрические формы. Все металлические элементы и фурнитура – блестящие. Мебель – легкая, напоминает офисную. Стулья, диваны, кресла – из хромированного металла, пластика, кожзаменителя. Вместо шкафов стеллажные модули на металлическом каркасе, прозрачные, из стекла. Максимум функциональности и экстравагантности. Используется прием, когда чисто промышленные объекты вносятся в интерьер: кресло автомобиля, конструкции из самолето-строения, стальные бочки.

7. Светильники. В их основе эргономика и функциональность. Светом важно подчеркнуть достоинства материала с отражающей глянцевой поверхностью. Поэтому важны источники не только общего света, но и многочисленные настенные, напольные, вмонтированные, точечные, рельсовые, на кронштейнах, тросах и других конструкциях. Формы простые, плафоны чаще всего металлические или стеклянные ахроматические, подчеркивающие стиль Hi-tech.

Все строго, достаточно минималистично, достойно инновационной выставки достижений человечества и чрезвычайно дорого, как в космическом корабле.

5.2. Минимализм

5.2.1. Общая характеристика стиля Минимализм

В своем романе «Декоратор» Тургрим Эгген пишет: «...идеальная квартира никогда не бывает так хороша, как на стадии голых стен». Под этой аксиомой, пожалуй, подпишется большинство современных дизайнеров. И для стиля минимализм, главную идею которого выразил гениальный Людвиг Мис Ван дер Роэ словами «Less is more», что в переводе означает «меньше значит больше» – наиболее верно. Гармонию в интерьере создает само пространство с выверенными пропорциями и лаконичными формами.

Минимализм – это в некотором смысле образ жизни, мировоззрение. В таком интерьере легче представить человека одинокого, но творческого, неординарного или, как принято сейчас говорить, самодостаточного. Возможность укрыться от агрессивного мира, изолировать себя от суеты, при этом оставаться собой – одно из желаний современника (рис. 5.10–5.15).

Стиль минимализм исключает множество вещей, необходимых для проживания в таком интерьере семьи с маленькими детьми или семьи со старшим поколением. Вещи в нем занимают строго отведенные им места, а само пространство напоминает огромную студию, где одно помещение плавно перетекает в другое.

Термин «минимализм» впервые появился в середине 1960-х и поначалу использовался для обозначения скульптурных работ. Сегодня **минимализм** является продолжением идей конструктивизма и функционализма.

Мы живем в рациональном напористом веке. Темп нашей жизни очень стремителен, и естественно мы избавляемся от «лишнего декора» и условностей. Стиль минимализм стремится к «структурированной пустоте», она – вместительна души. Больше простора – больше души.

Отличительными чертами от других стилей являются, прежде всего, геометрическая безупречность, строгая цветовая гамма, обилие света.



Рис. 5.10. Столовая в стиле минимализм



Рис. 5.11. Квартира в Москве. Арх. Ю. Михайлова, А. Куценко.
Использование «неправильной люстры» и цветовых акцентов

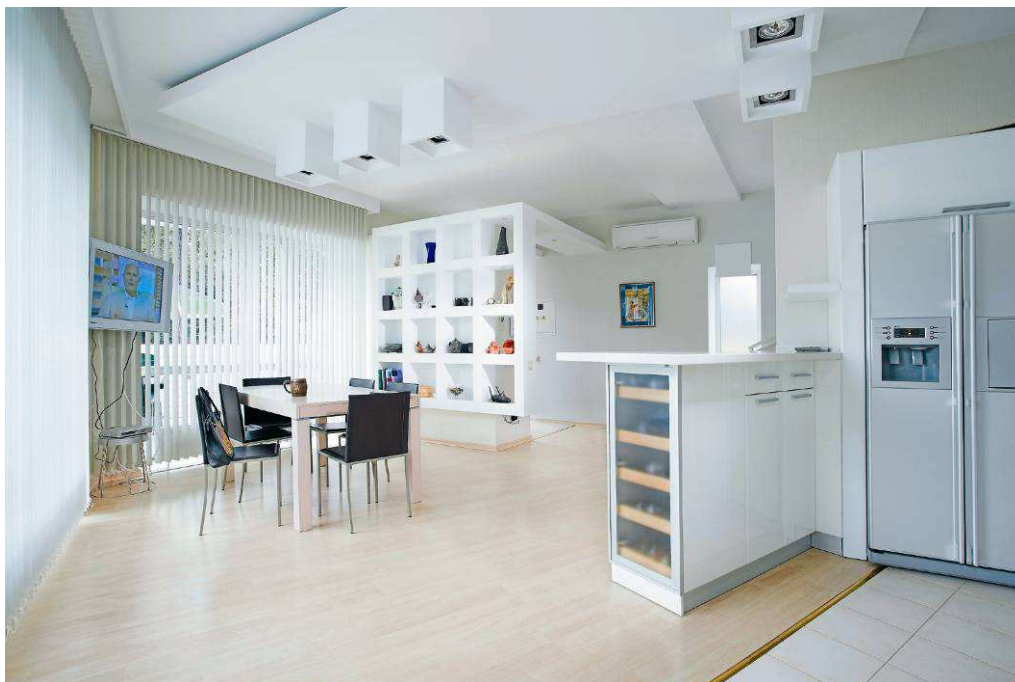

Рис. 5.12. Квартира в Москве. Арх. Мария Бахарева, Никита Бахарев.
Кухня-столовая при необходимости изолируется с помощью раздвижных перегородок



Рис. 5.13. Квартира в Москве. Арх. Ю. Михайлова, А. Куценко
81



Рис. 5.14. Дом в Сиднее (Австралия). Арх. Алекс Попов

Главная задача стиля: грамотно спроектировать пространство интерьера. Зонирование производится с помощью цвета пола или разных напольных покрытий, раздвижных перегородок из полупрозрачного стекла, а также с помощью подсветки в полу и на стенах.

Традиционный японский интерьер с минимумом мебели, графичностью и обилием свободного пространства тоже стиль минимализм, но имеющий свои нюансы. Это японский минимализм. Поэтому будем его рассматривать отдельно.



Рис. 5.15. Ванная в стиле минимализм с использованием «неправильных» цветовых акцентов

5.2.2. Цвет стиля

Наиболее популярными цветами в минимализме являются ахроматические цвета: черный, белый, серый во всевозможных комбинациях друг с другом. Помимо этого данному стилю присуще сочетание графического оформления интерьера с добавлением предметов мебели и аксессуаров насыщенных оттенков. Однако такие цветовые пятна должны быть не более чем акцентами. Палитру дополняют естественные тона дерева, кирпича, металла, блеск стекла. Популярен цвет дерева венге, выбеленного дуба. Отсутствие большого количества оттенков и сочетаний красок увеличивает помещение, словно наполняя его воздухом. В оформлении могут быть использованы любые цвета, однако преимущество отдается светлым.

Стены. Стены, как и потолок, должны быть светлыми. Нужно отказаться и от использования обоев типа «шелкография». Стены лучше окрасить, можно покрыть фактурной штукатуркой или штукатуркой по текстурным обоям с простым рисунком.

Потолок. Может быть просто белым, матовым и ровным. Потолок должен не акцентироваться. На контрасте с полом потолок может быть глянцевым, но ровным, тогда для пола лучше выбрать однотонное матовое покрытие.

Пол. Это может быть блестящий светлый пол из крупноразмерного керамического гранита, а может быть матовый гладкий и серый под естественный камень. В качестве покрытия для пола подойдет паркет, паркетная доска цвета венге или другого темного или равномерного светлого оттенка.

5.2.3. Освещение

Освещение самый главный атрибут этого стиля – больше натурального освещения, окна должны быть огромными.

Светильников, как правило, не видно и они просты по форме. Светильники используют матовые. Плафон должен закрывать лампочку. Один из наиболее популярных вариантов – шар из стекла молочного цвета, который обеспечивает мягкое и равномерное освещение.

5.2.4. Мебель

Поскольку минимализм – это в первую очередь свободное пространство, не следует перегружать помещение мебелью. Форма предметов интерьера должна быть простой (отсутствие многочисленных складок на диванах, прямая спинка у стульев, ровные ножки у стола).

Мебель используется только самая необходимая. Она должна быть невысокой. Лучше если высота диванных сидений будет порядка 25 см (у обычных моделей – около 45 см). Идеально подходят низкие глубокие диваны, такие же низкие журнальные столики и базы-комоды.

Предпочтение отдается стеллажам и закрытым шкафам. Ящики и другие элементы мебели выполняются в строгой, геометричной форме. Ручки у такой мебели утоплены или их нет вообще. В этом случае дверцы шкафов открываются сенсорно, прикосновением руки. Много мебели с использованием стеклянных поверхностей: полки, столешницы, дверцы шкафов. В отделке используют такие материалы, как дерево, кожа, хром, сталь.

5.2.5. Декор

В стиле минимализм почти не используется декорирование. Все очень функционально и модно.

При оформлении помещения в стиле минимализм должно быть минимум аксессуаров. В интерьере этого стиля аксессуары рассматриваются, как куча ненужных вещей. Не должно присутствовать карнизов, занавесок, картин в багетах и т.д. Ковры желательно выбирать с ворсом одной длины без характерных орнаментов и использовать их минимально.

На окнах лучше использовать простые металлические или прозрачные жалюзи, незаметные в общей картине интерьера. От штор можно отказаться вообще. Они могут присутствовать, но лапидарные по форме и цвету, максимально простые и однотонные из хлопка, льна. Картины и постеры следует оформить в строгие геометричные рамы.

Предметы, расположенные в интерьере минимализма, должны быть идеальными с визуальными, материальными и физическими качествами. Например, камни должны быть идеально отшлифованы, дерево тщательно обработано, а объёмы и контуры должны быть безупречно лаконичными.

С точки зрения чистоты стиля сегодня вряд ли удастся найти исключительно интерьер в стиле минимализм. Более того, многие архитекторы и дизайнеры намеренно

вносят в минималистический интерьер «вкрапления» или акценты в виде «неправильной» люстры с блестками из хрусталя или декор из антикварной вазы. Зачастую интерьер от этого только выигрывает. Но акцент на то и акцент, что его должно быть один – два не более.

Трудно вовремя остановиться и не перегрузить, не испортить лишними деталями произведение искусства, предмет мебели или интерьер. Для этого необходимо чувство меры, вкус и рука мастера. В простом лаконичном произведении всегда более заметны неверные, лишние или фальшивые штрихи или детали.

Несмотря на свою «нордическую» строгость интерьер в стиле минимализм в целом должен быть спокоен, не раздражать, быть пространством для отдыха, созерцания и размышления. Наверное, поэтому такие интерьеры любят творческие люди.

5.3. Японский минимализм

5.3.1. Общая характеристика стиля японский минимализм

Интерьер в стиле минимализма – это символ свободы. Свободы от лишних вещей, от лишнего цвета, от сложных форм.

Есть стиль минимализм, есть японский минимализм, так как традиционный японский интерьер – это минимумом мебели, графичность и лаконичность форм.

Что объединяет их и какие нюансы разделяют их так, что можно сказать – это Япония?!

В территориально небольшой, переселенной Японии особо ценится пространство. Поэтому внутреннее устройство помещений сводит к минимуму мебель и прочие привычные атрибуты дома, с тем, чтобы компенсировать его дефицит. Так может быть японское жилище – это пустота? Утверждение очень близко к реальности. Но традиционный японский дом – это также продолжение природы. Идею слияния с природой в полной мере демонстрируют конструкции японского дома. Через раздвижные стены можно свободно выйти на улицу, вернее, в небольшой или просто крошечный садик, чтобы полюбоваться красивым видом на окружающие окрестности. Таким образом, комната становится частью бесконечного пейзажа и продолжением внутреннего пространства. Храмовые постройки Японии: святилища, монастыри, храмы почти лишены окраски и украшений. Вся красота этих простых и практичных зданий достигается за счет хорошо обработанного цельного неокрашенного дерева конструкций.

Увлечение современниками востоком и в частности неизвестной и закрытой Японией породило направление японский минимализм в интерьере. Конечно, перенести полностью японское жилище в современную квартиру – это нонсенс. Но взять характерные элементы японского дома за основу композиции и выстроить на этом интерьер – это задача для тех, кто захотел увидеть себя в стране восходящего солнца. Если кратко охарактеризовать этот стиль, то это минимализм с «японским флером» (рис. 5.16–5.22).

5.3.2. Цвет стиля

Наиболее характерными цветами являются ахроматические цвета: черный и белый во всевозможных комбинациях друг с другом. Палитру дополняют естественные тона дерева, бамбука, рисовой соломки. Популярен цвет дерева венге. Отсутствие большого количества оттенков и сочетаний красок увеличивает помещение, словно наполняя его воздухом. Добавление аксессуаров насыщенных оттенков в сочетании с графическим оформлением интерьера дают акцентные цветовые пятна.



Рис. 5.16. Фрагмент прихожей. На стене – японская каллиграфия, видны раздвижные двери – фусума, более плотные, чем седзи, меньше пропускают звук, могут быть с рисунком. Тщательно выполнена отделка деревом. В японском интерьере используются в основном дерево, бамбук, рисовая бумага, камень. На полу специально обработанная морская галька. Потолок из бамбука и циновок, иллюстрирует современную трактовку традиционных форм и фактур. Иллюстрации галереи «ДЗЕНДО»



Рис. 5.17. Ступенчатый шкаф тансу. Такие шкафы популярны в Японии, их размеры могут быть самыми разнообразными – от миниатюрных до огромных от пола до потолка. Среди гигантов выделяются свадебные. Небогатый японец, приобретя такой шкаф, может расплачиваться за него в течение всей жизни. Иллюстрации галереи «ДЗЕНДО»



Рис. 5.18. Спальня. Циновки на окнах. Традиционный футои. Японская вешалка, на которой висит кимоно – декоративное пятно. На низком столике стоит бонсай. Светильник из рисовой бумаги. Иллюстрации галереи «ДЗЕНДО»



Рис. 5.19. Кухня, стилизованная в японском стиле, с использованием бамбука. В углу комнаты – циновки, на окне – характерный светильник. Потолок и стены оклеены обоями из рисовой соломы. Скамейки обшиты травой игусой. Иллюстрации галереи «ДЗЕНДО»

5.3.3. Стены

Разграничение интерьера японского дома получалось в результате того, что большое открытое пространство последовательно разбивали на мелкие объемы, более соответствующие человеческому масштабу. Ввели отдельно стоящие ширмы – часто просто

кусок ткани, натянутой на деревянные рамы. Позже стали использовать складные бумажные ширмы.



Рис. 5.20. Квартира в Казани. Вариации на японскую тему. Дизайнер Татьяна Бабаева

Отдельные комнаты возникли позже, с применением сёдзи и фусума.

Авторы «Восточного дневника дизайнера» [10] дают определение этим понятиям:

«*Фусума* – внутренние раздвижные деревянные рамы, оклеенные с двух сторон плотным картоном. Вместо ручек – углубления, выполненные в металле. Фусума разделяют японское жилище на отдельные помещения.

Сёдзи – раздвижные двери (перегородки), где дерево расположено в форме клетки и оклеено рисовой бумагой, хорошо пропускающей свет, но не позволяющей проходить солнечным лучам, потому что в японском доме прямого солнечного света быть не должно».

Стилизуя японский интерьер, стены можно окрасить или можно покрыть фактурной штукатуркой или штукатуркой по текстурным обоям с простым рисунком и цветом пожелтевшей рисовой бумаги. А можно использовать обои под соломку, бамбук, возможно фрагментом это будет цветущая сакура как продолжение японского двора или просто имитировать сёдзи. Стены, как и потолок, должны быть светлыми.

5.3.4. Потолок

Потолок может быть просто белым, матовым и ровным. Потолок может не акцентироваться, но возможен вариант стилизации потолка под сёдзи или вариант отделки с использованием татами.

5.3.5. Пол

Площадь дома традиционно измеряется циновками – татами. Они имеют четко определенный размер – чуть меньше двух квадратных метров – и являются всеяпонским

архитектурным модулем. Золотисто-зеленоватые татами как знаковый элемент японского интерьера стали одним из неперменных ориентиров в работе современных дизайнеров, стилизующих архитектурный объем в благородном японском стиле. Татами изготавливают из длинных соломенных ленточек, по краям обшивают матерчатыми полосами. Такими татами можно застелить весь пол, не акцентируясь на основе. Можно в качестве покрытия для пола выбрать паркетную доску цвета венге или другого равномерного естественного оттенка дерева и татами использовать фрагментарно.



Рис. 5.21. Квартира в Казани. Вариации на японскую тему. Дизайнер Татьяна Бабаева

5.3.6. Мебель

Предметы мебели в традиционном японском доме – письменные и сервировочные столики, шкафчики, полочки – кажутся крохотными, как будто предназначенными для детей. Это из-за того, что мы привыкли пользоваться вещами либо стоя, либо сидя на возвышении. Стоит присесть на татами и посмотреть с этой позиции на традиционные японские вещи и диспропорция исчезает.

Мебельные формы лаконичны, что естественно, учитывая национальную тягу к простоте. В них мы не найдем ни пластичных поверхностей, ни вычурно-сложных профилей.

Авторы «Восточного дневника дизайнера» [10] отмечают: «Коренные японцы в качестве мебели для сидения долгое время использовали подушки – «дзабутон», часто

парчовые. Правда, у представителей знати и высшего духовенства имелись кресла. Больше всего они напоминали современные складные стулья со скамеечкой для ног. Японцы долго не пользовались и кроватями, а спали на тонком, набитом хлопковой ватой матрасе – футоне, положив его на татами и укрывшись красивыми цветными одеялами».



Рис. 5.22. Дом в Каунасе. Арх. Альгимантас Канчас, Лина Казакевичуте.
Мансардный этаж. Зона релаксации

Около спального места стоял бумажный фонарь с реечным прямоугольным каркасом и открывающимися створками.

Столов, в нашем понимании, тоже не было. Но зато широко использовались маленькие изящные лаковые письменные столики, высотой 20–40 сантиметров, с выдвигаемыми ящичками. И, разумеется, активно применялись сервировочные столики разнообразных форм: прямоугольные и квадратные, в виде ажурных лаковых минитабуретов, а также круглые – как деревянные, так и плетенные.

Ритмичное повторение неправильной, асимметричной композиции отдельных элементов – характерная черта японской мебели.

5.3.7. Декор и аксессуары

Главное отличие японского минимализма от просто минимализма в том, что в нем не последнюю роль играет декор.

Акцент, разумеется, на материалах и качестве отделки. Немногие, но обязательно высшего качества, аксессуары должны подчеркивать и завершать эстетическое восприятие такого помещения.

Такой предмет, как ширма, японцы использовали с древнейших времен.

В знаменитых японских замках XVII века раздвижные перегородки и стены украшались картинами в ярких золотисто-зеленых тонах. Авторы «Восточного дневника дизайнера» [10] уточняют: «Это была живопись школы «Кано» – яркая, декоративная, стремительная, в основном, изображавшая природу».

Раньше японцы наслаждались рисунками, размещенными на раздвижных перегородках или складных ширмах, любили рассматривать свитки.

После появления в интерьере такой детали, как ниша, картины стали вешать в нее.

В японских жилищах не было недостатка в маленьких шкафчиках – ларчиках и шкатулках для письменных и туалетных принадлежностей. Эти ларчики с миниатюрными выдвигаемыми ящиками, изящные подставки для книг создавали особый колорит японского дома.

«Как очень характерный вид декоративно-прикладного искусства Японии нельзя не упомянуть великолепные цубы – гарды мечей» – замечают авторы «Восточного дневника дизайнера» [10].

Ковры в Японии ткались рыхло, материалом служили хлопок, пенька, реже овечья шерсть. Фарфор, керамика, элементы чайной церемонии, куклы, нэцкэ, лаковые изделия, деревянная посуда – это неполный перечень предметов декоративно-прикладного искусства мастеров Японии.

И, конечно же, икебана и карликовые деревья бонсай органично вошли в интерьеры не только японских домов.

В древнюю религию синто уходят корнями такие характеристики красоты японского искусства, как «*ваби*» и «*саби*». Определение понятий «*ваби*» и «*саби*» дают авторы «Восточного дневника дизайнера» [10]:

«*Ваби*» – сельская простота, поэтизация бедности, противопоставление роскоши. Это понятие определяет то, что мы бы называли элегантностью: отсутствие излишней вычурности, броскости и нарочитости...

«*Саби*» – это попытка поиска скрытой красоты, патина времени. Время, по мнению японцев, проявляет суть вещей. Потемневшее дерево, замшелый камень, бронза, покрытая патиной, – все это придает вещи особое очарование».

Именно такие вещи с характеристиками *ваби* и *саби* наиболее ценны.

В японском минимализме пространство с элементами «японского флера» создаёт гармонию, где душа отдыхает от всего лишнего.

Авторы «Восточного дневника дизайнера» [10] заметили:

«Нужно избегать завершенности в искусстве. Японец никогда не поставит вазу по середине полки, что нужно помнить нашим дизайнерам, а всегда сдвинет ее чуть-чуть в сторону. Симметрия подразумевает парность, а значит, завершенность, что противоречит национальным эстетическим взглядам, которые отражаются в принципе: «Не два», «Без пары», «Нет равной», «Единственная».

5.4. Поп-арт

5.4.1. Общая характеристика стиля Поп-арт

Стиль Поп-арт один из самых красочных и ярких стилей и в интерьере, и в искусстве (рис. 5.23–5.32).



Рис. 5.23. Кресло Princedue с принтами в стиле Поп-арт, Moda, салон «Лабиринт». Дело Энди Уорхола продолжает Беатрис Шиполь

Поп-арт (англ. pop art, от pop – отрывистый звук, лёгкий удар, хлопок, похожий на хлопанье пробки, буквально – искусство, производящее взрывной, шокирующий эффект; трактуется как сокращение от английского popular art – популярное, общедоступное искусство).

Термин этот возник 1955 году в Англии, но самые хрестоматийные его произведения были созданы американскими художниками. В их произведениях прямо-таки сквозила гордость, что именно американцы изобрели замечательные товары.

Консервные банки, бутылки колы и раскрашенные фотографии кинозвезд Энди Уорхола, перенесенные на холст комиксы Роя Лихтенштейна, увеличенные до абсурдно гигантских размеров велосипеды и молотки были введены в «высокое» искусство. Бренды массовой культуры, как правило, помещались в какой-нибудь неожиданный контекст, изменялся их масштаб, выбирался определенный прием или технический метод. Так рождались спорные, яркие, вызывающие работы.

Энди Уорхол был для искусства 60–70-х годов XX века тем же, чем The Beatles – для музыки. Его настоящее имя Андрей Вархола, эмигрант из Словакии. Он использовал так называемый принцип копирования. Гуру движения сказал: «Не нужно корпеть над шедеврами, создавайте нечто провокационное, а потом заставляйте говорить о себе!». Известность пришла к нему после того, как в 1963 году он выставил свою работу под названием «Тридцать лучше, чем одна». В ней он использовал 30 репродукций Джоконды, размещенных на одной черно-белой шелкографии.

5.4.2. Интерьер в стиле Поп-арт

Основные приемы и идеи поп-арта были взяты на вооружение и дизайнерами интерьеров. Предметы интерьера стали делать в виде образов, взятых из повседневного мира или с экрана телевизора. Появилась мебель в виде предметов быта, женских тел и персонажей из фильмов. В интерьере использовались яркие насыщенные цвета. В декоре помещений использовалась техника коллажа, фотомонтажа, совмещенная с традиционной живописью. Материалы комбинировались с необычными световыми, оптическими эффектами.



Рис. 5.24. Кафе в Санкт-Петербурге PAPA JAM. 2004 г. Поп-арт.
Дизайнеры Антон Вебер, Петр Крупин, Михаил Дымов (рекламная группа FOLX)

5.4.3. Интерьер в стиле Поп-арт сегодня

Эпатаж – вот одна из главных составляющих интерьера поп-арта.

Этот стиль для энергичных и эмоциональных людей, которые не хотят скучать. Поп-арт – направление, обращенное к молодежи, поэтому в нем отводится главное место ярким краскам, смелым сочетаниям, неординарным, «безбашенным» решениям.

Дизайн интерьера в стиле Поп-арт обожают люди, не избалованные наличием тонкого вкуса, и терпеть не могут те, для кого в интерьере важна гармония и соответствие его выбранному стилю во всех деталях.

В помещении, оформленном в стиле Поп-арт, много свободного места. Пространство зонировается с помощью подиумов, выступов на потолке, декоративных занавесок, а вот перегородки и двери демонтируются.



Рис. 5.25. Кафе в Санкт-Петербурге PAPA JAM. 2004 г. Поп-арт.
Дизайнеры Антон Вебер, Петр Крупин, Михаил Дымов (рекламная группа FOLX)

5.4.4. Цвет

Цвета для этого стиля используются кричащие, яркие, пестрые, временами «кислотные». Не приветствуются природные цвета, зато обретают право на жизнь неестественные – розовый, ядовито-салатовый, серебристый. Как правило, основной цвет интерьера белый. В дополнение к нему идут цветовые сочетания из нескольких ярких цветов.



Рис. 5.26. Ночной клуб в Самаре «Паутина». 2006 г.
Арх. Елена Булагина, Светлана Даркина-Войтаник



Рис. 5.27. Квартира Элтона Джона находится в здании 1970-х годов
города Лос Анджелеса – сюда просился интерьер в духе фильма «Ночи в стиле буги».
Интерьер квартиры оформлял спутник жизни сэра Элтона кинопродюсер
Дэвид Ферниш вместе с дизайнером Мартином Лоренс-Буллардом. Фрагмент спальни



Рис. 5.28. Квартира Элтона Джона. В диванной зоне гостиной на стене – картина китайца Вэнга Гуанюя

Характерная особенность – цвета редко дополняют, сглаживают друг друга. Чаще они контрастируют и противопоставляются.

Стены. Каждая из стен окрашивается в свой, особый цвет. Или хотя бы две из них, при этом одна остается белой, а на другую клеятся обои. И это не просто обои, а принт с каким-нибудь раскрашенным в «едкие» цвета рисунком из комиксов, коллажами, из вырезок автомобильных или спортивных журналов, старых газет.

Потолок. Может быть просто белым, глянцевым и ровным. Возможен вариант потолка с уровнями, с подчеркнутым зонированием, также потолок может просто не акцентироваться. Граница между стеной и потолком в этом случае растворяется в стенах.

Пол. Пол – светлый и, конечно же, неоднородный по фактуре и цвету.

5.4.5. Освещение

В освещении ценится неон, который лучше всего расположить в нестандартных для света местах. Светильники для стиля Поп-арт стоит выбирать, исходя из тенденций мо-

ды. Выполненные из пластика, стекла или бумаги плафоны и лампы обязательно должны быть яркими.



Рис. 5.29. Авторы проекта квартиры «Смельчаки выбирают диагональ» Алена Ромашкова и Сергей Алексеев умело оперируют элементами стиля Поп-арт

5.4.6. Мебель

Это – прежде всего пластиковая мебель с округлыми формами. Большим шкафам здесь не место. Вместо шкафов используют открытые полки, легкие стеллажи, ниши. Для мягкой мебели подойдет любая яркая, с необычными геометрическими рисунками, орнаментами или в полоску ткань. На мебель можно наносить рисунки из комиксов, орнаменты, возможно граффити.

5.4.7. Декор

Декор, пожалуй, один из главных элементов стиля Поп-арт.

Без него не обходится ни один предмет интерьера. На обоях и мебели – характерный принт, в основе которого или фотография известной личности, элемент автомобиля или просто увеличенный цветок. Трафарет, копирование, коллаж, фотомонтаж, совмещенный с элементами традиционной живописи в «кислотной» расцветке, являются главными единицами формирования стиля.

В декоре царит множество интересных деталей, в выборе которых нет ограничений. Блестящие диски и пробки, множество цветных бутылок, розовый унитаз, светящаяся посуда, яркие коврики – все может стать элементами декора поп-арта.



Рис. 5.30. Кухня. Авторы проекта квартиры «Смелчаки выбирают диагональ» Алена Ромашкова и Сергей Алексеев умело оперируют элементами стиля Поп-арт

В интерьере поп-арта можно творить и дерзать. Лица современные идолов из политики и шоу-бизнеса могут стать предметами для трафарета и копирования в обоях. Для детей – это простор для фантазий с комиксами. Граффити – роспись на всю стену, раскрашенные ракушки, осколки фарфора, зеркала, стекла, сломанные кассеты, детали двигателей и вообще всякие обнаженные конструкции могут стать источником для вдохновения при создании молодежного стиля поп-арт.

Но и здесь необходимо не переборщить, иметь чувство вкуса и меры, иначе такой интерьер превратится в китчевый.

В основе принципа оформления – контрастность и яркость, сочетание в одном интерьере несколько красочных рисунков и текстур. Важно в интерьере выделить один или несколько предметов, покрасив их в яркие тона, сделав их акцентными, иначе от интерьера будет рябить в глазах.

Картины не стоит размещать симметрично.

Стиль Поп-арт в интерьере немного сумасшедший, даже некоторая пародия на стиль и моду, но зато демократичный.



Рис. 5.31. Спальня. Авторы проекта квартиры «Смельчаки выбирают диагональ» Алена Ромашкова и Сергей Алексеев умело оперируют элементами стиля Поп-арт



Рис. 5.32. Ванная. Авторы проекта квартиры «Смельчаки выбирают диагональ» Алена Ромашкова и Сергей Алексеев умело оперируют элементами стиля Поп-арт

В 1971 году режиссер Стэнли Кубрик выпустил фильм «Заводной апельсин», ставший впоследствии культовым. Его можно назвать фильмом из поп-арта.

Еще целый ряд фильмов об Остине Пауэрсе другого режиссера Джея Роуча также представляют афиши, интерьеры и героев фильма в стиле поп-арт.

Если вас не смущают рисованные на стенах комиксы или фотография пачки банкнот вместо картины, вы уважаете проявление масс-культуры в виде банки супа «Кэмпбелл» или кока-колы в гостиной, то стиль Поп-арт – для вашего дома. Хотя по большому счету этот стиль – для общественного интерьера.

Поп-арт позволяет смело экспериментировать, используя в декоре рекламные плакаты, газеты и журналы. Яркой цветовой гаммой, легкостью материалов и простотой форм поп-арт никого не оставляет равнодушным.

Если вы приняли стиль Поп-арт, значит вы – не консерватор, возможно, вам необходимо выплеснуть эмоции или вы – просто человек с юмором.

Контрольные вопросы

1. Дайте определение понятия стиля.
2. Какие современные стили вы знаете?
3. Перечислите характерные черты стиля Hi-tech.
4. Дайте характеристику стиля минимализм.
5. Дайте характеристику стиля японский минимализм.
6. Перечислите характерные черты стиля Поп-арт.

Глава 6. ЦВЕТ В ИНТЕРЬЕРЕ

Цвет является наиболее активным и действенным средством придания интерьеру неповторимости. Выбор исходных цветов определяется цветовыми предпочтениями семьи, а знание объективных закономерностей воздействия цвета на человека позволяет убедиться в правильности выбранного решения либо поправить его.

Цветовая среда формирует эмоционально выразительное пространство, цвет может создавать впечатление легкости и тяжести, печали и радости, ощущение теплоты, сухости, холода. Цвет – *активное средство гармонизации* формы и пространства предметной среды в целом. Цвет в интерьере *решает задачи соподчинения, объединения, уравнивания* разных по стилевому характеру, форме, величине предметов в единой среде. Цвет может влиять на пространственную характеристику интерьера, создавать нужное впечатление от пространства: зрительно его увеличивать, уменьшать, удлинять, сужать, расширять, понижать, повышать помещение. *Впечатление зрительного увеличения* или *уменьшения объема* помещения создается применением «легких» и «тяжелых» цветов, ярких (чистых) насыщенных или ненасыщенных цветов (разбеленных или зачерненных).

С помощью цвета можно выявлять и подчеркивать объемность формы или превращать ее в плоскостную, выделять форму или растворять в пространстве, утяжелять легкую форму, облегчать тяжелую. Пространственные свойства цветов позволяют зрительно фиксировать положение плоскости в пространстве или иллюзорно его изменять. При этом меняется представление о форме и величине пространства.

Цвет используется *для выделения, подчеркивания тех или иных элементов* в интерьере (мебели, декоративных деталей), *выделяя их в общей цветовой композиции, акцентируя на них внимание*. И, наоборот, цветом при необходимости в соответствии с композиционно-стилевым замыслом обобщают все детали формы того или иного объекта в интерьере.

В зависимости от психологического воздействия цвета различают: холодные и теплые цвета; возбуждающие и успокаивающие; выступающие и отступающие.

Холодные тона оказывают успокаивающее и расслабляющее воздействие, а теплые цвета стимулируют поведенческую активность. Теплые цвета называют активными; холодные пассивными. Большинству людей теплые, насыщенные тона кажутся выступающими среди других цветов, а холодные, светлые, малофактурные – отступающими. Но теплые тона выступают по отношению холодным только, когда они светлее холодных или при равенстве светлот. Из двух теплых выступает более теплый, светлый, насыщенный, из двух интенсивных – более интенсивный. Цветовую композицию можно построить, используя основные свойства цветов или одно из них, например, цветовой тон, светлоту, фактуру, особенности восприятия цвета.

Выполняя цветовое решение интерьера, необходимо рассматривать многосторонние взаимосвязи: цвет и цветосочетания, цвет и свет, цвет и объемно-пространственная форма, цвет и материал, цвет и функция. Выбор цветовых сочетаний в интерьере в каждом конкретном случае ориентируется на требования функционального процесса, санитарно-гигиенические нормы, общую композиционную идею, учитывает структуру, форму и величину внутреннего пространства, особенности климата, степень освещенности естественным светом, характер источника искусственного света и другие факторы, которые создают психофизиологическую комфортность среды.

Интерьер – это не одно отдельное помещение, а система пространственных помещений, которые воспринимаются в движении. Используя формообразующие возможности цвета (табл. 6.1–6.4), продуманным размещением цветовых акцентов в системе пространств можно:

- облегчить зрительное восприятие интерьера (его пластику, масштаб, пропорции, ритм построения);
- объединить в единое целое элементы пространства;

- подчеркнуть значение главного пространства и соподчиненность ему других пространств;
- выявить структурные узлы – горизонтальные и вертикальные коммуникации (коридоры, лестницы, холлы);
- подчеркнуть тектонику конструктивных элементов и членений;
- усилить композиционные характеристики пространства – замкнутость, раскрытость, симметрию или асимметрию, динамизм или статичность;
- расчленить единое пространство на обособленные зоны по функциональному и психологическому назначению;
- организовать движение людей;
- выделить выразительные ракурсы, детали;
- подчеркнуть пластику объемно-пространственной формы или иллюзорно ее деформировать.

Таблица 6.1

Характер вероятных первых ассоциаций, возникающий при восприятии цветов

Цвета	Первые ощущения от представленных цветов	Основные символические значения цветов
Красный	возбуждающий, вызывает ощущения тревожности, страсти, жизнеутверждения	символизирует: огонь; любовь; праздник; мужество, энергию, смелость, достоинство; власть, войну и кровь
Оранжевый	страстный, воспринимается как увлекающий, стимулирующий к деятельности	символ тепла, солнца, радости; праздника; великодушия; благородства
Желтый	приятный, радостный, воспринимается как живой, веселый, беспечный	символ движения, чистоты, ясности; уважения, величия; великолепия, богатства
Зеленый	свежий, ясный, успокаивающий, спокойный, умиротворяющий, создает ощущение безопасности	символизирует свободу, надежду; покой, мир; здоровье; ясность духа; скромность, нежность
Голубой	воспринимается как спокойный, воздушный, прозрачный (ассоциация с голубым куполом неба в ясную погоду)	символ чистоты; разума; постоянства; нежности, добродетели; мира и вечности
Синий	воспринимается как строгий, отдаляющий, таинственный	символ чести, верности, искренности; безупречности; вселенной
Фиолетовый	ощущение грусти, утомления	символ мудрости, зрелости; господства; космического пространства
Пурпурный	ощущение возбуждения, впечатление роскошности, возвышенности, напряженности	символизирует власть, верховенство, величие; достоинство, могущество
Коричневый	ощущение надежности, покоя	символизируют строгость, сдержанность, постоянство, скрытость, благородство, зрелость
Белый	вызывает ощущение чистоты, ассоциируется с ясностью, благородством	символ чистоты, мудрости; безмятежности души; мира; духа просвещения
Серые	создают ощущение спокойствия, инертности, создают настроение грусти	символизируют строгость, замкнутость, благородство, скромность; печаль, грусть
Черный	ощущение равнодушия, воспринимается как цвет печали, грусти	символ постоянства, скромности, торжественности; мира как покоя; ночи; траура

Таблица 6.2

Характер вероятных ассоциаций, возникающий при восприятии цветов [11]

Цвета	Температура	Легкие Тяжелые	Расстояние	Возбуждающие Угнетающие Успокаивающие
Спектральные:				
красный	горячий	тяжелый	близкий	возбуждающий
оранжевый	теплый		близкий	возбуждающий
желтый	теплый	легкий	близкий	возбуждающий
желто-зеленый	теплый	легкий		успокаивающий
зеленый	холодный		отступающий	успокаивающий
зелено-голубой	холодный	легкий	отступающий	успокаивающий
голубой	холодный	легкий	отступающий	успокаивающий
синий	холодный	тяжелый	отступающий	
фиолетовый	холодный	тяжелый	отступающий	угнетающий
пурпурный	теплый	тяжелый	близкий	возбуждающий
Ахроматические:		тяжелый		
белый	прохладный	легкий		
светло-серый	прохладный	легкий		
темно-серый	холодный	тяжелый		угнетающий
черный	холодный	тяжелый		угнетающий

Таблица 6.3

Зрительное восприятие пространства [11]

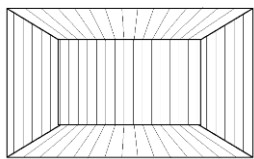
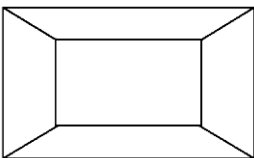
Схема пространства	Характеристики цвета	Особенности зрительного восприятия пространства
1	2	3
	Любые цветовые тона средней насыщенности и светлоты с хорошо различимой фактурой поверхности	Форма и величина пространства воспринимаются как подлинные. Ощущение неустойчивости пола
	Отступающие, независимые, холодные, преимущественно светлых оттенков, малонасыщенные, неброские, легкие, мелкофактурные (светло-голубой, синий, зеленый, голубо-зеленый, белый, серый)	Форма воспринимается как подлинная. Иллюзия расширения пространства. Ощущение неустойчивости пола

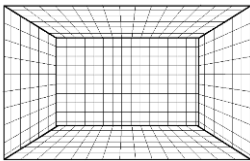
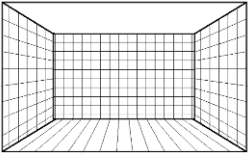
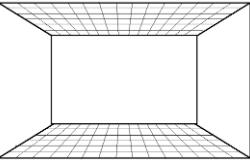
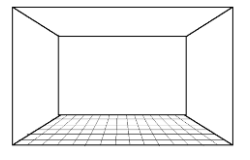
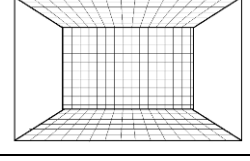
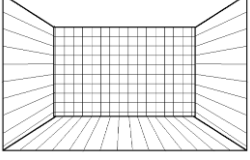
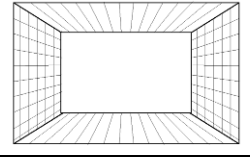
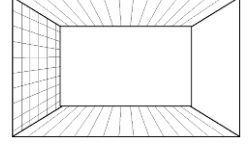
1	2	3
	<p>Выступающие, поверхностные, теплые, насыщенные, интенсивные, броские, плотные, тяжелые, фактурные (темно-красный, красно-коричневый, оранжевый, желтый, черный)</p>	<p>Форма воспринимается как подлинная. Иллюзия сужения пространства. Ощущение замкнутости, цельности, явно осязаемого ограничения. Неопределенность основания</p>
	<p>Выступающие цвета стен, отступающие – потолка, локальный – пола</p>	<p>Ощущение ограничения пространства по глубине и ширине, замкнутости. Иллюзия увеличения высоты</p>
	<p>Отступающие цвета стен, выступающие – пола и потолка</p>	<p>Ощущение понижения высоты помещения, но расширения его по ширине и глубине</p>
	<p>Отступающие цвета стен и потолка, выступающий – пола</p>	<p>Форма воспринимается как подлинная. Ощущение устойчивости пола, раскрытия, расширения и легкости пространства</p>
	<p>Выступающие цвета фронтальной стены, пола и потолка, отступающие – боковых стен</p>	<p>Ощущение изменения формы, ограничения пространства по высоте и глубине, его понижения, расширения</p>
	<p>Выступающий цвет фронтальной стены, локальные – боковых стен и пола, отступающий – потолка</p>	<p>Изменение формы. Ощущение сокращения глубины, фронтальный характер пространства, значимость фронтальной плоскости</p>
	<p>Выступающие цвета боковых стен, локальные – пола и потолка, отступающий – фронтальной стены</p>	<p>Ощущение изменения формы, глубины, ограничение пространства по ширине и раскрытие в глубину</p>
	<p>Выступающий цвет боковой стены, отступающие – остальных стен, локальные – пола и потолка</p>	<p>Ощущение деформации пространства, одностороннего ограничения и раскрытия пространства вглубь и в одну сторону, нарушение равновесия и цельности</p>

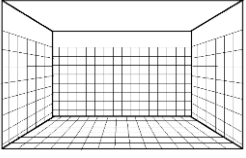
1	2	3
	Облицовка зеркалами стен и потолка, локальный или выступающий цвет пола	Эффект «отсутствия» ограждающих поверхностей
	Все стены (не на полную высоту) и пол окрашены в выступающие цвета. Потолок и верхняя часть стен – в отступающие	Изменение пропорций, иллюзорное понижение высоты и расширение пространства, вследствие изменения соотношения высоты и ширины
	Стены окрашены в отступающий цвет, пол – в локальный (любые цветовые тона средней насыщенности и светлоты с хорошо различимой фактурой), потолок и верх стен – в выступающий	Ощущение давящей тяжести сверху и раскрытие в стороны
	Произвольное членение стен, пола и потолка выступающими, отступающими и локальными цветами вне связи с подлинным очертанием плоскостей	Деформация пространства, невозможность уяснить его подлинную форму
	Пол и нижняя часть стен окрашены в выступающие цвета, стены и потолок – в отступающие	Изменение пропорций, расширение и легкость пространства, ощущение надежности пола, зрительное увеличение его площади
	Вертикальные, линейные элементы и пол окрашены в выступающие цвета, стены и потолок – в отступающие или локальные	Выявление глубины пространства, ритм членения приобретает в пространстве ведущее значение
	Полосы на потолке и полу, стены выполнены в выступающем цвете, пол в локальном, потолок – в отступающем	Иллюзорное ощущение замкнутости пространства, увеличение высоты
	Линейные элементы выполнены в выступающем цвете, пол и потолок – в локальном, торцевая стена – в отступающем	Ощущение глубины пространства, направленности зрительного движения

Основные положения зрительных иллюзий [12]

Схема пространства	Характеристика восприятия пространства
	Вертикальные полосы на стенах делают помещение выше, темный пол создает ощущение устойчивости
	Горизонтальные полосы на стенах визуально понижают пространство, но подчеркивают его глубину
	Продольные полосы на полу удлиняют пространство
	Поперечные полосы на полу оптически делают пространство шире и короче
	Темный потолок понижает высоту пространства, светлые стены – расширяют его
	Пространство расширяется в направлении дальней стены, светлый пол оптически не дает ощущения надежной опоры

При решении жилого интерьера необходимо знание общих закономерностей формирования цветовой гармонии.

Монохромная схема – предполагает использование только одного цветового тона, с изменением его светлоты и насыщенности, или использование различных текстур. Эта схема применяется в том случае, если нужно использовать нейтральный фон для других объектов (для размещения картин и декоративных элементов).

Нюансная схема. Гармония родственных тонов. Как правило, один из используемых цветов является главным, а остальные – дополнительными.

Контрастная схема. Гармония полярных цветов. Для того чтобы контраст чистых цветов не был слишком резким и вызывающим, большие цветовые плоскости выполняют менее насыщенными, а небольшие цветовые пятна могут иметь высокую яркость.

Трехцветная (триада) схема. Одному цвету отводится главная роль, и он является доминирующим. Доминирует цвет как по площади (стены, потолок, пол), так и задает общее настроение. Второй цвет – подчиненный (шторы, обивка мебели). Третий – применяется в акцентах (лампы, карнизы, декоративные предметы).

Многоцветные гармонии. В многоцветных композициях случайные цвета зачастую вызывают пестроту, ощущение тревоги и нарушают единство композиции.

Каждый цвет вызывает у человека определенную психологическую реакцию. Рассмотрим *первые ощущения* от представленных цветов.

Цвет – одна из основных закономерностей композиции наряду с объемно-пространственной структурой и тектоникой.

Цвет, как одно из самых активных средств композиции, в первую очередь влияет на эстетическое отношение к объекту до восприятия пространства, объема, пластики формы и ее деталей и остается в памяти дольше всех остальных признаков формы.

Цвет активно формирует образные ассоциации, связанные с сущностью объекта и его культурно-смысловым значением для разных социальных групп и индивидов. Свойства цветовых композиций как ассоциативно-композиционных средств формирования художественных образов используются в разных видах искусств. Это образы разных состояний, настроений, характеров, впечатлений, ощущений: например, холодности; элегантности, изящества, скромности, открытости, веселости, забавности, декоративности, конструктивности, техничности, статичности, покоя или динамичности, активности, стремительности и т.п.

Цветовые композиции могут создавать впечатления различных времен года, суток, разных состояний погоды, вызывать ощущения радости и горя; тревоги и покоя; создавать впечатление о молодости, юности, зрелости; о природе, космосе.

Цвет является одним из активных средств новизны, оригинальности композиции благодаря новаторскому подходу к использованию цвета, сочетаний цветов для уже известного объекта (нового по функции, конструкции, форме объекта, создаваемого на основе новых материалов и технологий их обработки).

Цвет – одно из активных средств модных инноваций. Мода вводит те или иные цвета и цветосочетания в разряд современных.

Цвет в интерьере часто служит решению задачи соподчинения, объединения, уравновешивания разных по стилевому характеру, форме, величине предметов в единой среде. Но он может, при необходимости, служить решению задачи выделения, акцентирования какого-либо объекта в общем ансамбле.

Цвет в интерьере служит средством объединения или расчленения плоскостей стен, потолка, пола, проемов окон и дверей. Цвет помогает создавать нужное впечатление от пространства: зрительно его увеличивать или уменьшать благодаря использованию как расчленяющих полос и плоскостей, так и свойств «выступающих» (теплых) и «отступающих» (холодных) цветов, а также тех или иных оптических иллюзий.

Цветом можно привлекать внимание к функциональным и декоративным деталям объекта, выделяя их в общей цветовой композиции, акцентируя на них внимание.

В интерьерах для достижения целостности, выразительности и образности используются, взаимно дополняя друг друга, цветовые приемы контраста, тождества и нюанса, различные цветовые приемы пропорционирования, ритмизации, масштабирования в симметричных и (или) асимметричных (соответственно статичных и (или) динамичных) композициях, проявляющих роль цвета как активного средства гармонизации интерьера.

Контрольные вопросы

1. Какое психологическое воздействие оказывает цвет на человека?
2. Какое цветовое оформление интерьера помещения, где вы работаете, учитесь, живете, способствует полноценной работоспособности? Как бы вы оформили эти помещения?
3. Приведите пример использования цветового контраста в интерьере.
4. Приведите пример использования цветовой гармонии в практической деятельности.
5. Дайте определение понятия цветовой гармонии.

Глава 7. СВЕТ В ИНТЕРЬЕРЕ

Понятия «свет» и «цвет» неразделимы как причина и следствие (как в физике, так и в психофизиологии), поэтому, выполняя интерьер в цвете, необходимо учитывать его освещение.

Свет – это язык интерьера, говорят дизайнеры. С его помощью создается ощущение пространства, формы, цвета, фактуры. Свет может «выявить», «разрушить» или исказить архитектуру. Свет оказывает эмоциональное воздействие на человека через освещенность пространства помещения и выявление пластики «формы-оболочки».

Свет создает самые различные оттенки настроения, может быть мрачным и таинственным, спокойным и расслабляющим, возбуждающим и бодрящим. Каждый из нас помнит собственные впечатления, когда по-разному освещенные одни и те же предметы или комнаты удивляли своими «метаморфозами».

Естественная смена освещенности и цветности в природной среде создала ряд устойчивых ассоциативных ощущений, например, тревоги от мрачности и таинственности сумерек, возбуждения и бодрости от яркого солнечного дня.

Художественно-выразительные задачи и приемы состоят: в выявлении света как своеобразного композиционного акцента; в выявлении пластических характеристик пространственной формы; в создании специфической световой среды.

В интерьере жилого помещения есть правила, позволяющие достичь зрительного комфорта. Для этого надо выдержать на определенном уровне следующие светотехнические параметры: оптимальную освещенность, гармоничное распределение яркости света по основным поверхностям помещения, правильную цветопередачу, тенеобразование. Следование этим правилам помогает одновременно решать функциональные и эстетические задачи в соответствии с назначением того или иного помещения.

При проектировании жилых интерьеров следует учитывать ориентацию помещений (север, юг и т.д.), световой режим. Необходимая продолжительность инсоляции в квартире должна быть обеспечена не менее чем в одной комнате 1–3-комнатных квартир и не менее чем в двух комнатах 4-х и более комнатных квартир. Естественное освещение должно быть обеспечено в жилых комнатах и кухне. Отношение площади световых проемов к площади пола жилых помещений и кухни следует принимать не более 1:5,5 и не менее 1:8; для верхних этажей со световыми проемами в плоскости наклонных ограждающих конструкций – не менее 1:10.

При проектировании интерьеров жилых помещений должна быть решена проблема освещения как естественным (дневным), так и искусственным светом. Оптимальные условия для восприятия цветового решения создает спектр солнечного света при достаточном уровне и равномерной освещенности интерьера.

Композиционные приемы работы со светом основываются на организации концентрированного или рассеянного освещения, или их комбинировании. В естественных условиях пространственная форма освещается преимущественно рассеянным светом. Для искусственного освещения характерно преимущественное использование прямого света и возможность свободно направленного его распределения по плоскостям «формы-оболочки».

Свет в интерьере активно участвует в формировании пространства, нужно грамотно его распределить в соответствии с особенностями той или иной жилой зоны. При помощи света мы можем получить различные сценарии одного и того же интерьера, разграничить основные зоны, задать каждой зоне от ее функционального назначения свой характер.

Есть принципиально разные искусственные источники света – галогенные, люминесцентные, лампы накаливания. Электрические источники света обладают такими свойствами, как: яркость, «теплота излучения», психологический комфорт (свет является важной частью наших эмоций), широкие возможности композиции, решение цветового

освещения, габарит, освещение отдельных зон и предметов в них, а также создание светоцветовых эффектов.

Наиболее распространенные источники света, используемые в интерьерах, это лампы накаливания и люминесцентные лампы.

Лампы накаливания. Достоинства: создают теплую, интимную обстановку, хороши для зон отдыха, имеют самую лучшую цветопередачу, спектр этих ламп наиболее близок человеку, а значит комфортен. Недостатки: основная часть энергии переходит в тепловую (нагревается), на освещение идет не более 30%, недолгий срок службы (до 2000 часов).

Галогенные лампы накаливания относятся к источникам света с теплой тональностью и большей белизной, чем обычные лампы накаливания. Индекс их цветопередачи близок к 100. Достоинства: неплохо передают цвет, в 2–3 раза экономичнее обычных ламп накаливания, высоко декоративны (декор, подсветка) – искристый свет создает эффект глянцевого покрытия. Недостатки: для низковольтных светильников необходим трансформатор, не слишком длительный срок службы (до 4000 ч), без правильного отражателя не пригодны для работы (из-за большой блескости).

Люминесцентные лампы разнообразных цветовых оттенков: от теплых тонов до холодного цвета облачного неба. Специально для декоративных целей имеются цветные – красные, зеленые и желтые лампы. Применяются в жилых помещениях для освещения рабочих поверхностей на кухне, общего или местного (около зеркала) освещения прихожей и ванной комнаты. Достоинства: дают равномерный, рассеянный свет (хороши там, где нужно различать детали), имеют самый длительный срок службы, самые экономичные (до 90, а иногда 100% потребляемой энергии переводят в свет). Недостатки: нивелируют фактуру, не передают блеск поверхностей (иногда это плюс), обычно плохо передают цвета (этого недостатка нет у компактных люминесцентных ламп), создают неуютную – «офисную» атмосферу.

Для выбора лампы большое значение имеет ее цветопередача. Тепло-белая тональность ламп создает атмосферу уюта, домашнего очага и, при необходимости, сверкающей праздничности. Лампы тепло-белого света уместны для освещения жилых комнат. Лампы нейтральной белой гаммы могут применяться на кухне, в ванной комнате, в мастерской или подвале. В таблицах 7.1–7.6 приведены сведения о различных источниках света. На рисунках 7.1–7.3 показаны примеры выполнения искусственного освещения помещений.

Таблица 7.1

Основные функционально-технические характеристики светильников для жилища [13]

Вид признака	Разновидности признака
1	2
Рабочая функция светильника определенного типа	Общее освещение, Местное освещение, Общее и местное освещение, Локальное освещение, Декоративное освещение, Освещение для ориентации в темноте
Тип источника света	Лампа накаливания (обычная), Галогенная лампа накаливания, Люминесцентная лампа (газоразрядный источник света), Светодиодный источник света

1	2
Количество источников света в светильнике	Один, Два, Три и более
Характер светораспределения	Прямой, Отраженный, Направленный, Рассеянный, Смешанный
Место и способ установки (расположения), определяющие типологические разновидности светильников	Стационарные: потолочные, настенные, в том числе подвесные; пристроенные, консольные, торцевые; встроенные, в том числе наружные, внутренние; Нестационарные: настольные, напольные переносные; прикрепляемые; передвижные на шинопроводе; закрепляемые на штанге (стойке) и т.п.
Изменение характеристик светового потока	По интенсивности, По направлению, По распределению, По спектру
Изменение положения светового центра (светооптической системы)	Регулирование высоты подвеса; Перемещение светового центра: по прямой или окружности, его перемещение в плоскости, его перемещение в пространстве

Таблица 7.2

Требуемое минимальное количество ламп в жилой комнате (освещенность 50 лк) [2]

Площадь комнаты, м ²	Мощность КЛЛ, Вт									
	–	9	11	15	20–23					
	Мощность ламп накаливания, Вт									
	25	40	60	75	100					
	Количество ламп при окраске стен									
	темн.	светл.	темн.	светл.	темн.	светл.	темн.	светл.	темн.	светл.
10	8	6	5	4	3	2	2	2	2	1
15	10	7	6	5	4	3	3	2	2	2
20	12	10	8	6	5	5	3	3	3	2
30	16	14	10	9	6	5	4	3	3	3
40	21	18	13	11	8	7	5	5	4	4

Примечание к табл. 7.2: Для создания уровней освещенности 75 и 100 лк следует увеличить приведенное в таблице число ламп в 1,5 и 2 раза соответственно. Наиболее благоприятная освещенность по субъективным ощущениям людей считается 200 лк. Необходимо учитывать, что с возрастом падает чувствительность к свету: потребность в освещенности у человека 30-летнего возраста в два раза, у 40-летнего в три, а у 50-летнего в шесть раз больше, чем у 10-летнего.

Таблица 7.3

Освещение жилых помещений лампами накаливания

Назначение помещения	Средняя освещенность, лк
Прихожая*	60
Столовая. Общая комната. Кабинет. Детская	120–250
Спальня	120
Ванная*	250
Кухня*	250
Кладовая*	60
Подсобное помещение*	60
Прачечная*	250
Подвал*	60
Чердак*	60

Примечание: Звездочкой отмечены помещения, где возможно применение освещения люминесцентными лампами.

Таблица 7.4

Оптимальная номенклатура типологических разновидностей светильников для жилища [13]

Функциональный процесс	Помещение и зона жилища	Характер освещения	Типологическая разновидность светильника, № типа
1	2	3	4
Водные, гигиенические, косметические процедуры, туалет; Стрижка, бритье; Стирка белья	Ванная комната, Зона у зеркала; Санузел	Общее. Рассеянным светом	Потолочный влагозащищенный плафон (1)
		Местное. Направленным светом	Настенный влагозащищенный плафон (2)
Бритье, стрижка; косметические и лечебные процедуры; Стирка белья; Чистка вещей	Спальня, Зона у зеркала; Общая комната; Кухня; Коридор	Общее. Рассеянным светом	Потолочный плафон (3), Настенный плафон (4), Потолочный подвесной (5), Потолочный встроенный (6), Настенный встроенный (7)
		Местное. Направленным светом	Настенный подвесной (8), Закрепленный на оборудовании для туалета (9)
Общая ориентация в пространстве; Уборка в помещениях; Ремонт жилища, его оборудования	Все помещения и зоны жилища	Общее. Рассеянным светом	Потолочный плафон (3), Потолочный подвесной (5), Настенный подвесной (8), Потолочный встроенный (6)
		Местное. Направленным светом	Настенный встроенный (7), Настенный плафон (4), Переносной точечный (ручной фонарь) (10)

1	2	3	4
Семейный ежедневный завтрак, чай, кофе, обед, ужин Индивидуальный ежедневный завтрак, чай, кофе, обед, ужин	Кухня (кухня-столовая), Общая комната (зона приема пищи), Столовая	Общее. Рассеянным светом	Потолочный плафон (3), Потолочный подвесной (5), Потолочный встроенный (6), Настенный подвесной (8), Настенный встроенный (7)
		Местное. Направленным светом	
		Локальное. Направленным светом с возможностью регулирования направления светового потока	Потолочный подвесной с регулированием высоты подвеса (11), Потолочный передвижной на шнупроводе (12), Настенный подвесной с регулированием светооптической системы (13)
Приготовление пищи, мытье посуды, уход за кухонной утварью и т.п.	Определенные зоны кухни (кухни-столовой)	Общее. Рассеянным светом	Потолочный плафон (3), Потолочный подвесной (5), Настенный плафон (4)
		Местное. Направленным светом	Встраиваемый в оборудование (мебель) (14), Переносной, закрепляемый на любом оборудовании (15)
Шитье и вязание без машины; Починка белья, одежды, обуви; Глажение белья, одежды	Определенные зоны общей комнаты, кухни-столовой, спальни	Общее. Рассеянным светом	Потолочный плафон (3), Настенный плафон (4), Потолочный подвесной (5), Настенный подвесной (8), Потолочный встроенный (6), Настенный встроенный (7), Напольный переносной (16)
		Местное. Направленным светом	
Ремонт бытовой утвари, приборов, механизмов, оборудования жилища Шитье и вязание на машинах. Рукоделие. Конструирование, изготовление самоделок	Определенные зоны разных помещений, постоянно или временно оборудуемые для этих работ	Локальное или местное. Направленным светом с возможностью регулирования интенсивности и направления светового потока	Настенный подвесной (8), Настенный встроенный (7), Напольный переносной (16), Настенный подвесной с регулированием светооптической системы (13), Потолочный передвижной на шнупроводе (12)
		Местное. Направленным светом с возможностью регулирования интенсивности и направления светового потока	Настольный, прикрепляемый к поверхности стола с регулируемой светооптической системой (17), Встраиваемый в оборудование рабочего места (18)
Учебные занятия, требующая зрительного напряжения: чтение, письмо, работа с компьютером; проектно-графические и художественные работы, выполняемые вручную	Специальные помещения: детская, кабинет, мастерская и т.п. или зоны разных помещений, оборудуемых постоянно или временно для этих занятий	Общее. Рассеянным светом. Локальное или местное. Направленным светом с возможностью регулирования интенсивности и направления светового потока	Потолочный плафон (3), Потолочный подвесной (5), Настольный переносной (19), Настольный, прикрепляемый к поверхности стола с регулируемой светооптической системой (17), Встраиваемый в оборудование рабочего места (18), Переносной точечный, закрепляемый на планшете, книге, журнале (20)

1	2	3	4
Прием гостей, празднование семейных, национальных, общенациональных и других торжественных событий, памятных дат (праздничное застолье, музыка, пение, танцы, игры)	Общая комната, гостиная, столовая; отдельная комната молодых, взрослых членов семьи	Общее, местное, локальное. Рассеянным, отраженным или направленным светом	Потолочный подвесной (5), Универсальный, с поворотными источниками света, закрепляемыми на вертикальной стойке (штанге) (21), Напольный переносной (16)
		Локальное. Прямым светом с возможностью регулирования интенсивности светового потока	Потолочный подвесной с возможностью регулирования высоты подвеса и светооптической системы (22)
Просмотр телевизионных программ, видеофильмов, кинофильмов на DVD, диапозитивов и т.п. Занятия с аппаратурой звуко- и видеозаписи и воспроизведения, прослушивание аудиопрограмм; компьютерные игры. Фотосъемка в помещении. Игры детей разных возрастных групп (настольные и подвижные)	Общая комната, гостиная, кабинет, детская (подростковая, юношеская) комната; Определенные зоны других помещений (кухня-столовая, столовая, спальная комната), оборудованных для этих занятий	Общее, местное, локальное. Рассеянным, отраженным или направленным светом	Потолочный плафон (3), Настенный плафон (4), Потолочный подвесной (5), Настенный подвесной (8), Потолочный встроенный (6), Потолочный подвесной с возможностью регулирования высоты подвеса и светооптической системы (22)
		Местное, локальное. Направленным светом с возможностью регулирования направления светового потока	Напольный переносной с возможностью регулирования светооптической системы (23), Настольный переносной (19), Потолочный передвижной на шнупроводе (12), Настенный подвесной с регулированием светооптической системы (13)
Сон, отдых лежа	Спальная комната или зона для сна в общей комнате, детской (подростковой, юношеской), кабинете, а также зоны отдыха в этих помещениях	Местное (для ориентации ночью) с возможностью регулирования интенсивности светового потока	Настольный переносной – ночник (24), Настенный плафон – ночник (25), Встроенный в стену или мебель ночник (26)
Отдых сидя или полулежа (в кресле, на диване и т.п.) с чтением, слушанием музыки, радиопрограмм, просмотром телепрограмм, кинофильмов на DVD и т.п.		Общее. Рассеянным или отраженным светом с возможностью регулирования интенсивности светового потока	Потолочный подвесной с возможностью регулирования высоты подвеса и светооптической системы (22), Потолочный передвижной на шнупроводе (12)

1	2	3	4
Отдых лежа, полужа в процессе лечения болезни в домашних условиях	Спальная комната или зона для сна в общей комнате, детской (подростковой, юношеской) комнате	Общее. Рассеянным или отраженным светом с возможностью регулирования интенсивности светового потока	Потолочный подвесной с возможностью регулирования высоты подвеса и светооптической системы (22), Потолочный подвесной (5), Потолочный передвижной на шинопроводе (12)
		Местное. Направленным светом с возможностью регулирования интенсивности и направления светового потока	Настенный подвесной (8), Настенный подвесной с регулированием светооптической системы (13)
Ориентация в темноте (слабом освещении) при поиске предметов в зоне хранения, их извлечении и установке на место	Встроенные шкафы, антресоли, кладовые, подвалы и т.п.	Местное. Направленным светом	Встраиваемый в оборудование (мебель) (14), Переносной, закрепляемый на любом оборудовании (15), Переносной точечный (ручной фонарь) (10)

Таблица 7.5











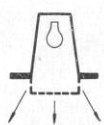

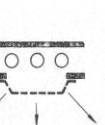
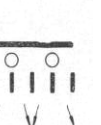

Изменение цветового тона при искусственном освещении [11]

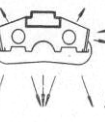
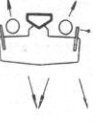
Красный	Светлеет	Становится ярче
Оранжевый	Светлеет	Краснеет
Желтый	Светлеет	Белеет
Зеленый	Светлеет	Желтый
Голубой	Темнеет	Зеленеет
Синий	Темнеет	Теряет яркость, жухнет
Фиолетовый	Темнеет	Краснеет в сторону пурпурных, жухнет

Таблица 7.6

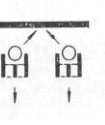
Виды светильников [14]

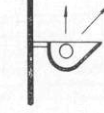
Прибор	Доля в % светового потока, направленного		Схема распределения света	Схема прибора
	вниз	вверх		
1	2	3	4	5
Прямого света	> 90	< 10		

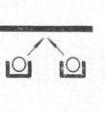
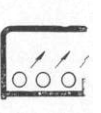
1	2	3	4	5
Преимущественно прямого света	60–90	40–10		   
Рассеянного света	40–60	60–40		   
Преимущественно отраженного света	10–40	90–60		   
Отраженного света	< 10	> 90		   

Новые перспективы в энергосбережении и дизайне осветительных установок обещают ультрасовременные светодиоды. Цилиндрическая трубка с электродами, наполненная инертным газом и ртутью, есть не что иное, как люминесцентная лампа.

Дюралайт – это гибкий световой шнур, представляющий собой, как правило, сплошную трубку (реже – плоскую ленту) из прозрачного пластика (ПВХ), в который запрессована (залита) непрерывная гирлянда из миниатюрных лампочек накаливания (реже – светодиодов), расстояние между которыми составляет от 1,25 мм до 27,7 мм в зависимости от типа Дюралайта. Дюралайт имеет разные модификации (фиксинг, чейзинг, хамелеон, мультичейзинг), которые могут работать: в режиме непрерывного свечения лампочек – фиксинг; в режимах разнообразной светодинамики – чейзинг, мультичейзинг, хамелеон (в комплекте с контроллером). Основные цвета свечения Дюралайта: красный, желтый, зеленый, синий, молочный, бесцветный.

Технические характеристики систем освещения. Одним из основных критериев адекватности освещения является количество света, попадающего на те или иные объекты или поверхности. С количественной точки зрения световая среда характеризуется плоскостными освещенностями (например, горизонтальной и вертикальной). Освещенность плоскости (единица измерения – люксы, сокращенно лк) представляет собой удельный световой поток на этой плоскости (количество потока, отнесенное к площади поверхности, на которую он попадает).

Для того чтобы человек мог длительное время находиться при искусственном освещении и выполнять определенную работу, должно поддерживаться требуемое качество освещения. К качественным показателям световой среды относят величины, описывающие распределение светового потока в пространстве, во времени и по спектру. Для оценки насыщенности пространства светом пользуются пространственными освещенностями, например, сферической или цилиндрической. Единица измерения пространственной освещенности – пространственный люкс (лк) – характеризует то, насколько хорошо воспринимаются вертикально расположенные объемные объекты, в том числе тела и лица людей.



Рис. 7.1. Типы светильников [2]

Присутствие в поле зрения слепящих источников снижает работоспособность человека и приводит к быстрому утомлению глаз. Величина слепящего действия характеризуется безразмерным показателем дискомфорта, причем численная шкала различается в разных странах. Степень дискомфорта в основном определяется тем, под какими углами

прямой свет лампы может выходить из светильника. Очевидно, что наименьший дискомфорт достигается в случае использования светильников отраженного света (например, световых карнизов или подсвечивающих потолок бра). Для питания искусственного освещения традиционно применяются сети переменного тока.

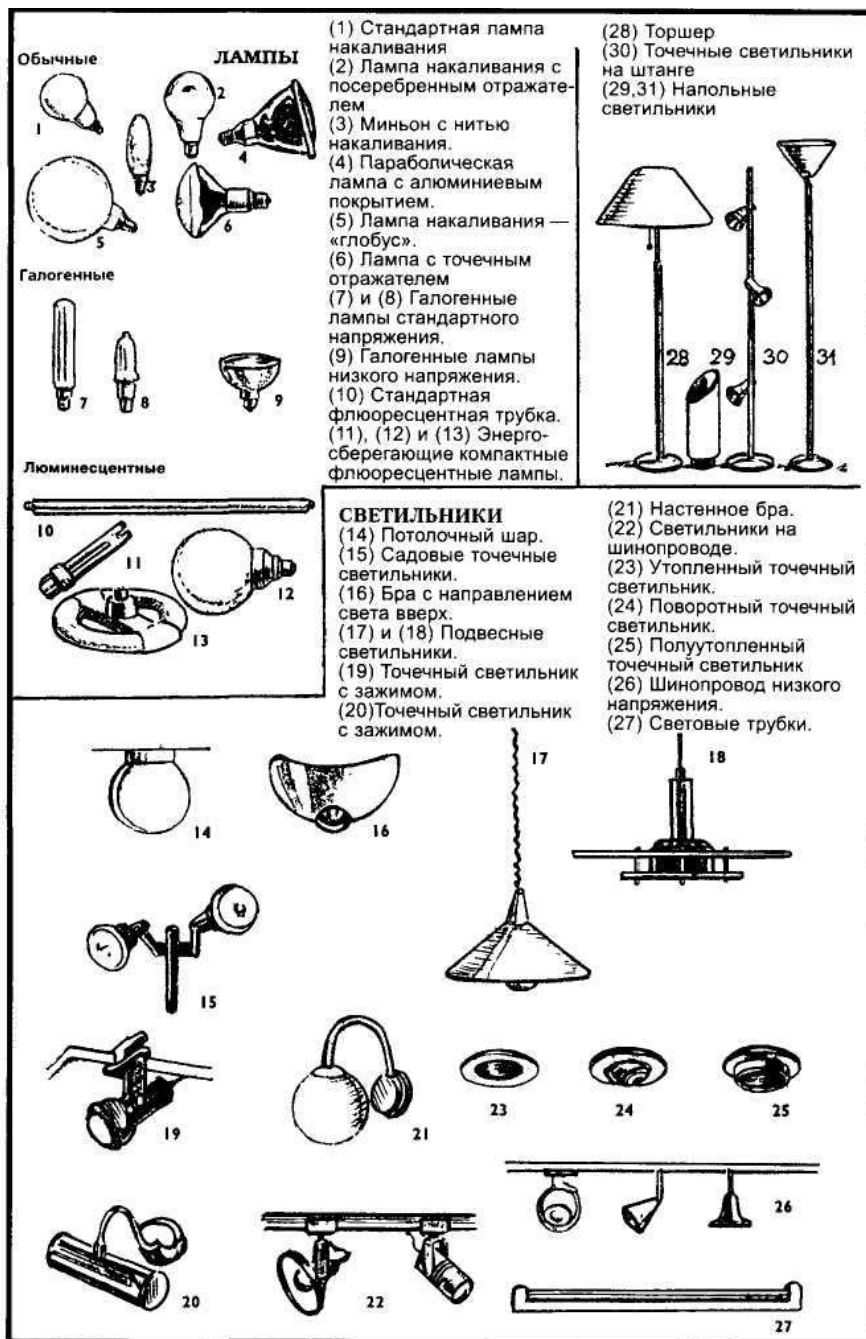

Рис. 7.2. Освещение рабочих зон [2]

Искусственное освещение может быть общим, местным (локальным) и комбинированным, а также рассеянным (общим и местным), направленным, отраженным. Общее освещение (освещение комнаты, мебели) создается такими светотехническими приборами, как люстры, подвесы-отражатели, световые карнизы, подвесными потолками. Чаще

всего это скучное решение: ровный, плоский, излишне яркий свет. Тот же уровень освещенности может быть достигнут с помощью нескольких источников света, которые будут создавать освещенные островки. Настенные бра с направлением света вверх и вниз, точечные светильники, торшеры – все это альтернативные решения общего освещения.

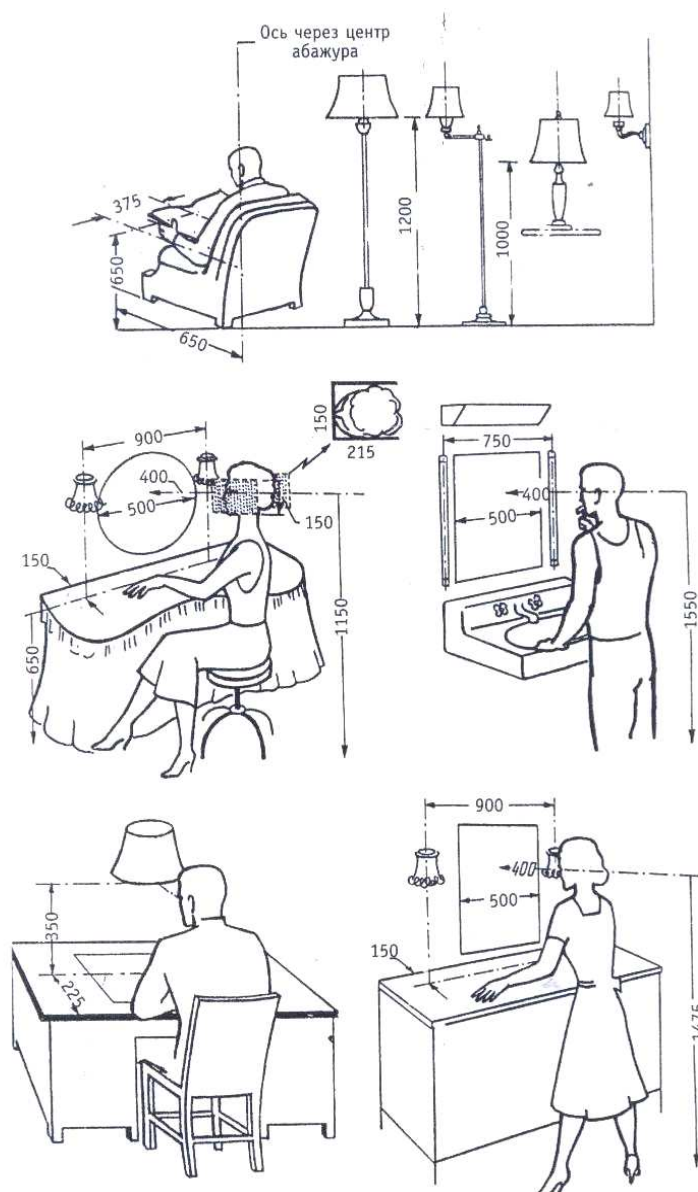

Рис. 7.3. Лампы в квартире как основные и дополнительные источники света:
 1 – освещение шторы; 2 – освещение потолка; 3 – потолочный светильник;
 4 – настольная лампа, снизу вверх; 5 – рабочая лампа;
 6 – настенное точечное освещение; 7 – торшер для чтения [5]

Рабочее (локальное, функциональное) освещение ориентировано на определенную цель. Оно должно быть достаточно сильным, концентрированным, давая возможность читать, писать, готовить еду без напряжения и утомления зрения (лампа на столе, бра у кровати, светильники около зеркала, газовой плиты и пр.).

Назначение декоративного освещения – подчеркнуть пропорции комнаты или какие-то декоративные детали, предметы. Многие светильники могут играть роль декоративных, если интенсивность их света регулируется (торшеры, поворотные подвесные светильники, настольные лампы и т.д.).

Единство цветовой композиции интерьера, достигнутое при определенном освещении, может быть потеряно при изменении освещения, поэтому цветовое решение следует выполнять при освещении, которое будет в реальности. В жилых интерьерах немаловажно разнообразие света. Для создания настроения верхний свет, настенные и напольные светильники, скрытое освещение должны создавать возможность менять направление, яркость, местоположение источника света. В жилых интерьерах предпочтительней мягкий свет ламп накаливания, но можно использовать и другие источники света. Художественные задачи при проектировании освещения интерьера состоят в достижении эмоциональной выразительности, в выявлении пластических характеристик пространственных форм, целостности восприятия интерьера.

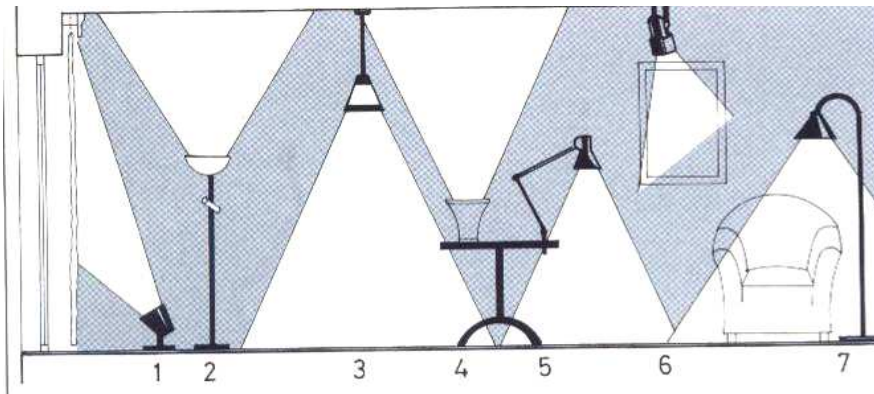
Контрольные вопросы

1. В чем заключается роль света в интерьере?
2. Какое психологическое воздействие оказывает свет на человека?
3. Какое световое оформление интерьера помещения, где вы работаете, учитесь, живете, способствует полноценной работоспособности? Как бы вы оформили эти помещения?
4. Перечислите типы светильников.
5. Чем вызвана необходимость в естественном освещении квартир?

Глава 8. ОБЩИЕ СВЕДЕНИЯ О СТРОИТЕЛЬНЫХ ЧЕРТЕЖАХ

8.1. Планы, разрезы, развертки

План этажа изображается в виде разреза горизонтальной плоскостью, проходящей в пределах дверных и оконных проемов. Планы, разрезы, развертки выполняют в масштабе уменьшения 1:100; 1:50; 1:20 (в 1 см – 100 см и т.д.). На планах показывают расположение окон, дверей, лестниц, толщину стен и перегородок, санитарное оборудование. На планах указывают отметки пола. Указывают площадь м² помещений цифрой, подчеркнутой линией. Сечения стен, выполненные из материала, являющегося для здания основным, можно не штриховать. Отдельные участки из другого материала выделяют штриховкой (рис. 8.1–8.3, 8.6, 8.7).



Рис. 8.1. План здания [15]

Разрез служит для выявления конструкции здания и высоты этажей. Получают разрез с помощью вертикальных секущих плоскостей, проходящих, как правило, по оконным и дверным проемам. На разрезах наносят отметки. Линия разреза отмечается на плане, например 1–1; 2–2 (рис. 8.4–8.5).

Развертка стены это фронтальная проекция поверхности стены, на которую проецируется все примыкающие к стене элементы. На развертке указываются все принципиальные размеры, площади декоративных покрытий и тип отделки, двери, окна, розетки, декоративная отделка стен (рис. 8.8–8.9).

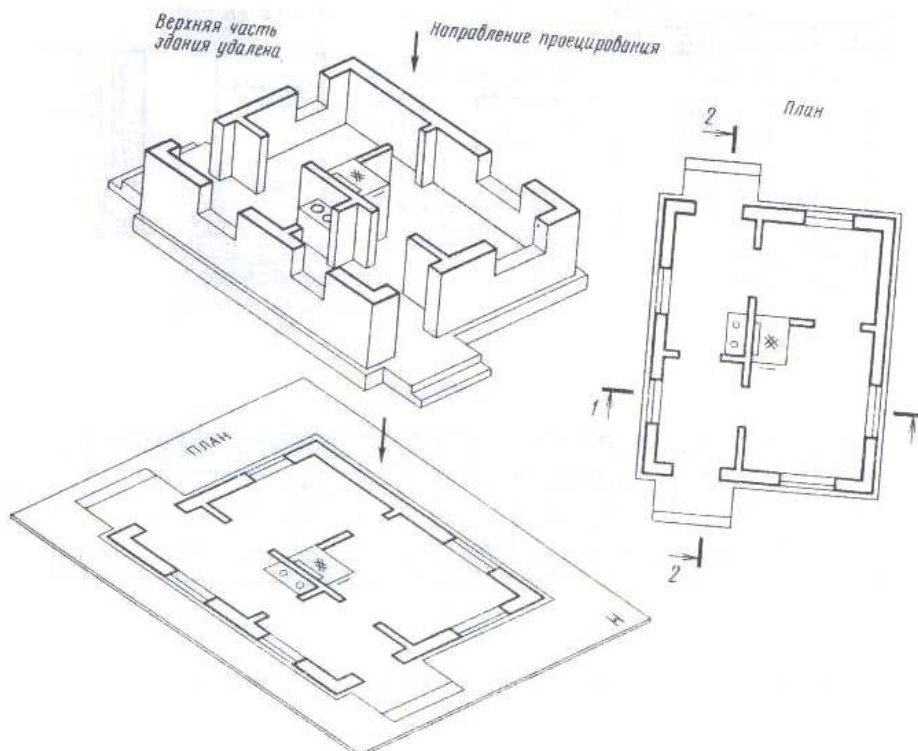

Рис. 8.2. Последовательность вычерчивания плана здания [16]



Рис. 8.3. План здания [16]

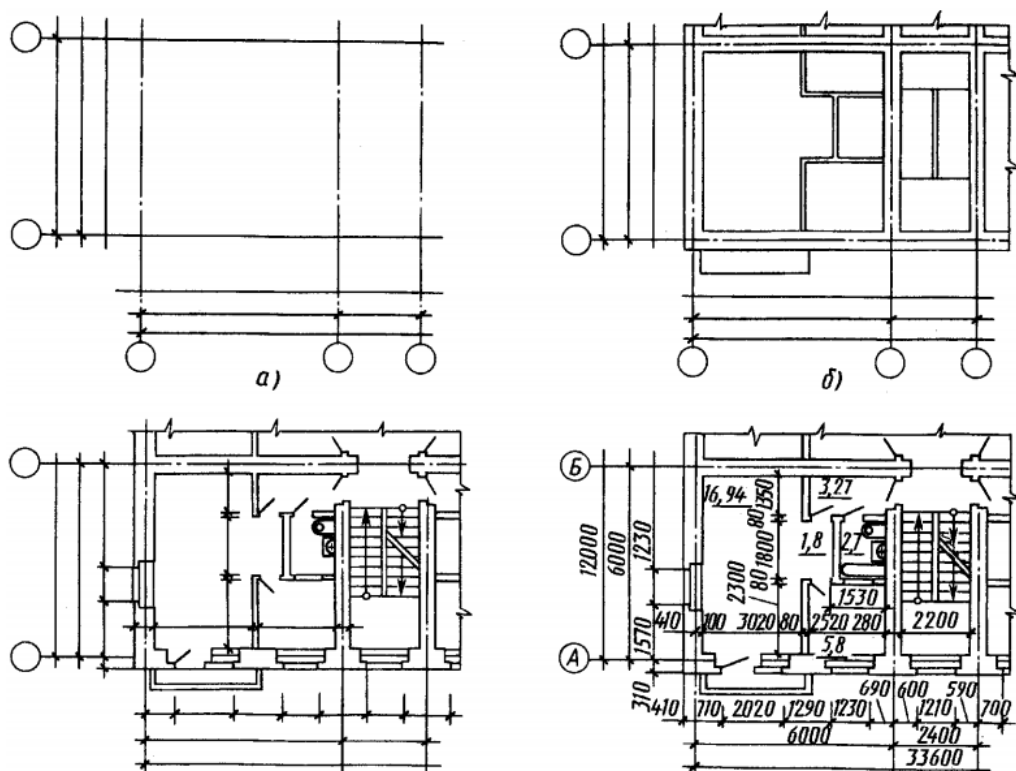

Рис. 8.4. Построение разреза здания [17]

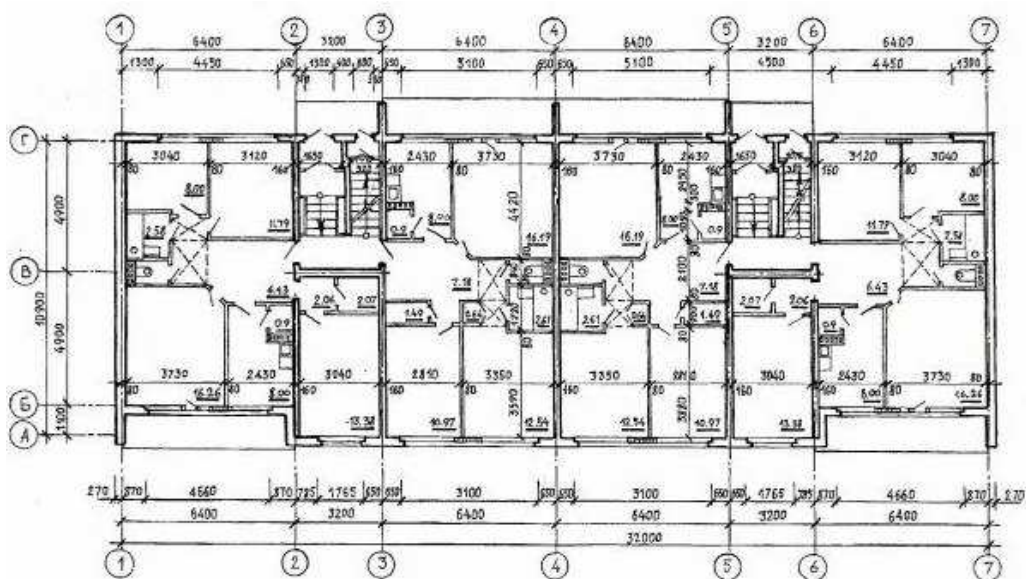

Рис. 8.5. Разрез здания [17]

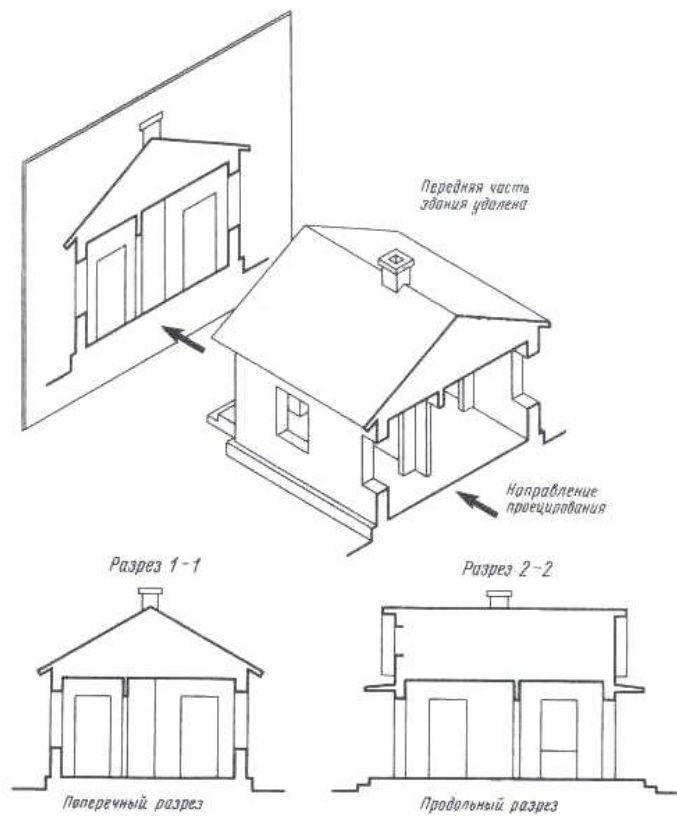

Рис. 8.6. План квартиры с расстановкой мебели

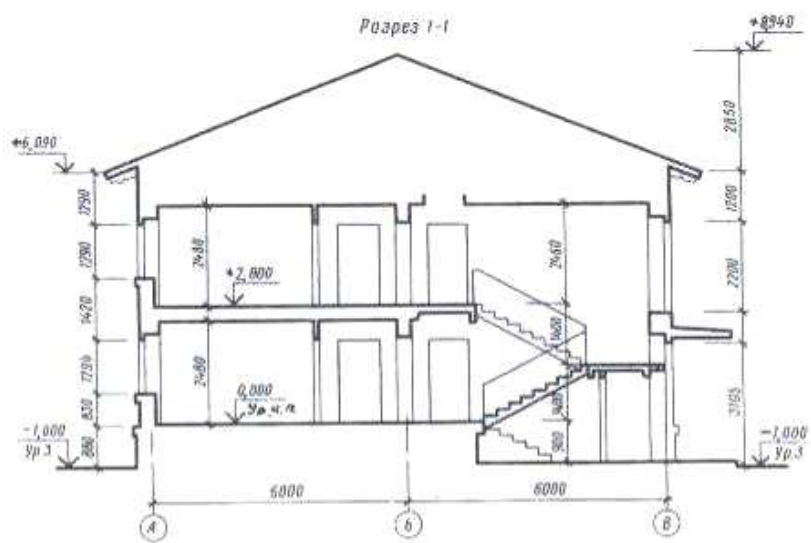

Рис. 8.7. Пример нанесения размеров на строительных чертежах

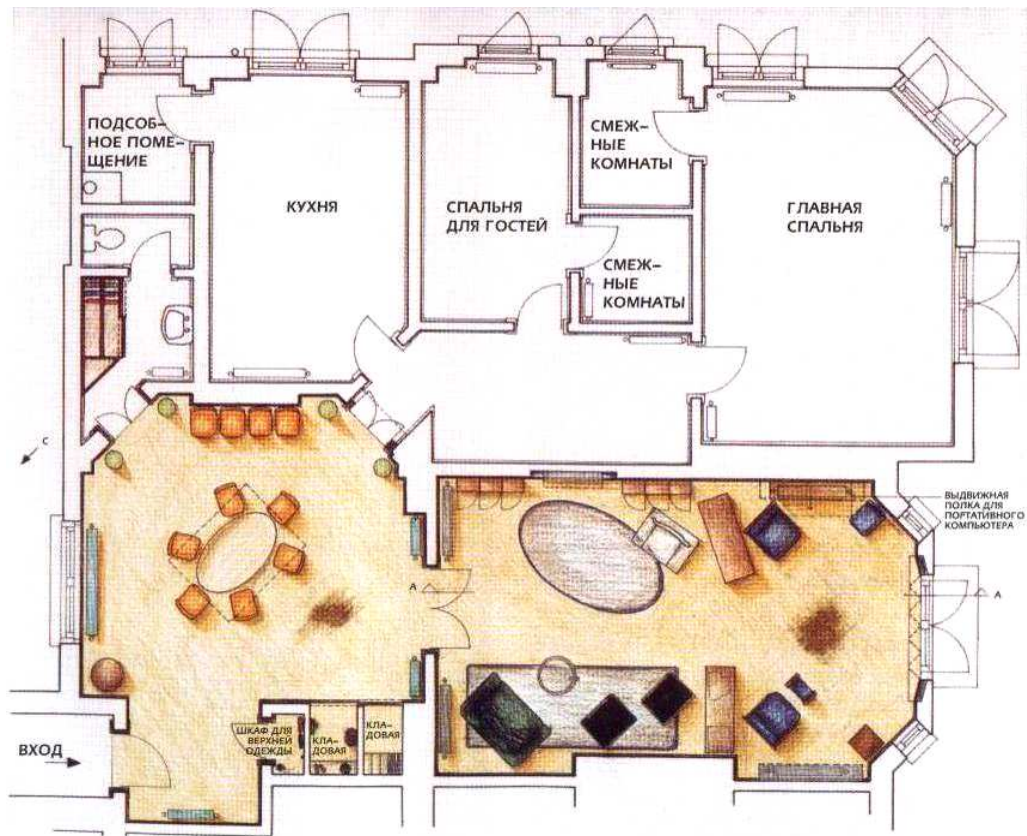

Рис. 8.8. План прихожей для выполнения развертки

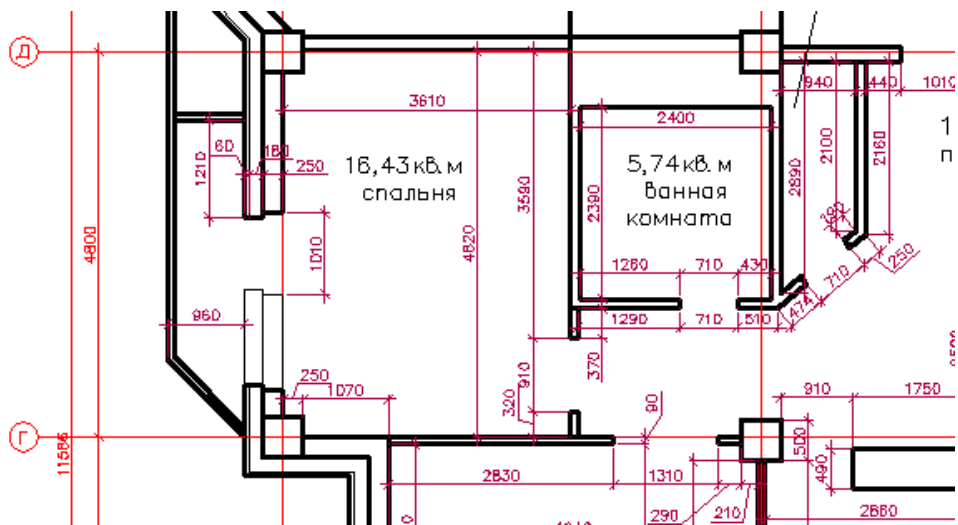

Рис. 8.9. Развертка стен прихожей

При простановке размерных чисел предполагается, что чертёж читается с правого нижнего угла. Размеры проставляют «цепочкой». При нанесении размера диаметра перед ним ставят знак диаметра, при скруглении – знак радиуса. Все размеры на чертежах наносятся только в **миллиметрах** без указания единицы измерения. Должны быть указаны габаритные размеры (максимальные длина, высота, ширина). На дизайнерских чертежах размерные линии заканчивают засечками. Размерная линия продолжается за выносную на 2,0 мм, а пересечение отмечается засечкой под углом 45° в том направлении, в каком возможен наклон размерных чисел. Общее число размеров на чертеже должно быть минимальным, но достаточным. Размерные числа наносятся над размерной линией (отступая от неё на 1 мм). Минимальное расстояние между размерной линией и линией контура – 10 мм.

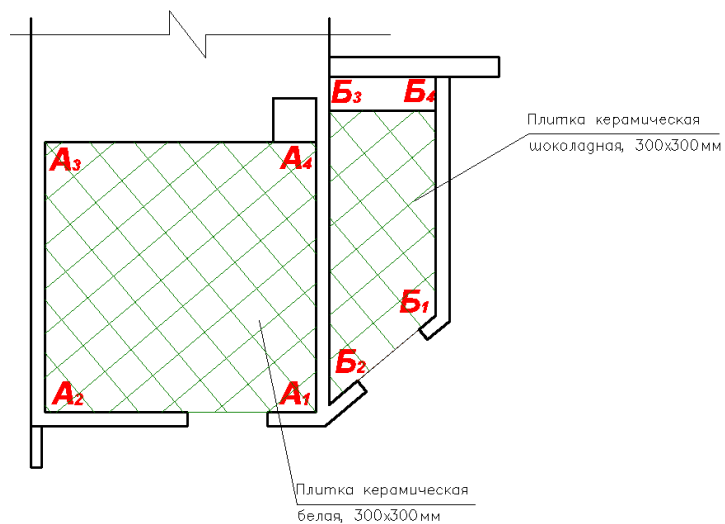



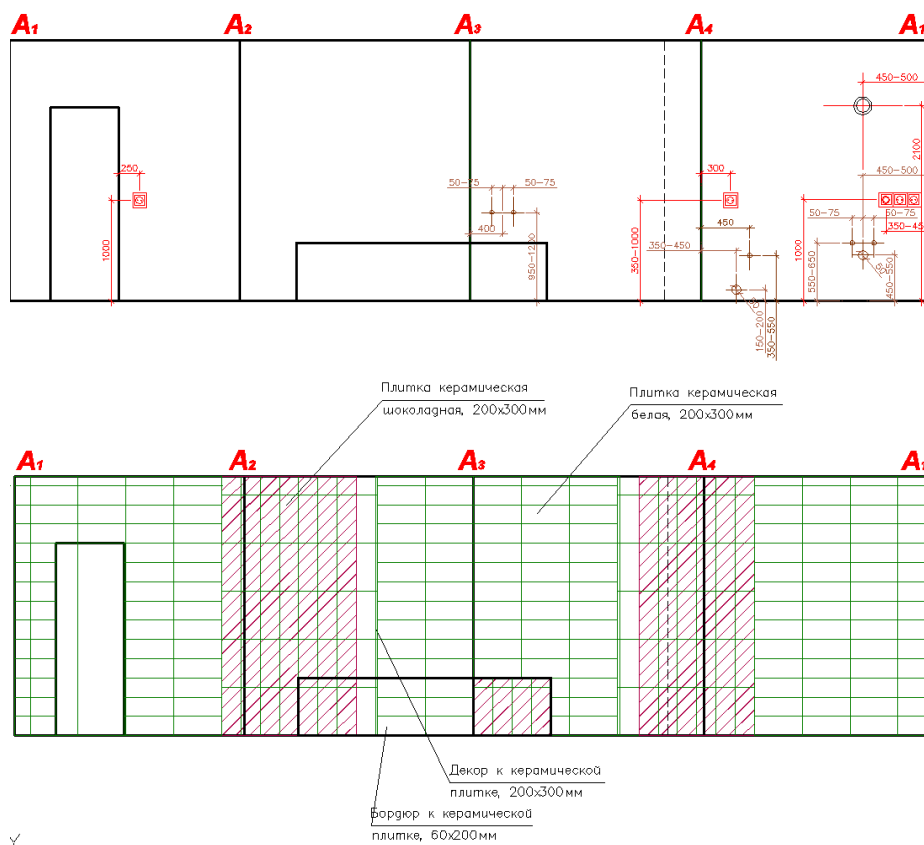

8.2. Условные графические изображения

На планах и разрезах приняты условные графические изображения строительных конструкций и их элементов (табл. 8.1–8.2, рис. 8.10).

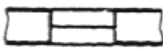
Таблица 8.1

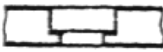
Условные графические изображения строительных конструкций и их элементов [16]

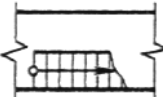
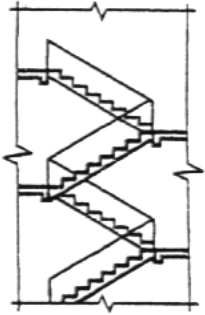
Наименование	Изображение	
	в плане	в разрезе
1	2	3
1. Перегородка из стеклоблоков <i>Примечание.</i> На чертежах в масштабе 1:200 и мельче допускается обозначение всех видов перегородок одной сплошной толстой основной линией		
2. Проемы 2.1. Проем (проектируемый без заполнения)		
2.2. Проем, подлежащий пробивке в существующей стене, перегородке, покрытии, перекрытии		
2.3. Проем в существующей стене, перегородке, покрытии, перекрытии, подлежащий заделке <i>Примечание.</i> В поясняющей надписи вместо многоточия указывают материал закладки		

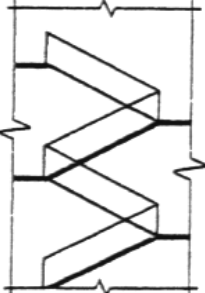
1	2	3
2.4. Проемы: а) без четверти		
б) с четвертью		
4.2. Лестница:		В масштабе 1:50 и крупнее
а) нижний марш		
б) промежуточные марши		В масштабе 1:100 и мельче, а также для схем расположения элементов сборных конструкций
в) верхний марш <i>Примечание.</i> Стрелкой указано направление подъема марша		

Условные графические изображения дверей [16]

Наименование	Изображение
1. Дверь однопольная	
2. Дверь двупольная	
3. Дверь, двойная однопольная	
4. То же, двупольная	
5. Дверь однопольная с качающимся полотном (правая или левая)	
6. Дверь двупольная с качающимися полотнами	
7. Дверь (ворота) откатная однопольная	
8. Дверь (ворота) раздвижная двупольная	
9. Дверь (ворота) подъемная	
10. Дверь складчатая	
11. Дверь вращающаяся	
12. Ворота подъемно-поворотные	

	Настольная лампа
	Торшер
	Лампа в виде свечи
	Одиночный настенный светильник
	Двойной настенный светильник
	Люстра
	Настольная лампа
	Канделябр
	Двойное настенное бра
	Выключатель
	Выключатель с регулятором силы света
	Розетка 5 А
	Телевизор
	Телефон

Рис. 8.10. Условные обозначения на планах [16]

Контрольные вопросы

1. Дайте определение, что такое план, разрез, развертка.
2. Чем вызвана необходимость в условных обозначениях на плане?
3. Как проставляются размеры на плане?
4. Для чего необходимы оси на планах?

Глава 9. ПОСТРОЕНИЕ ПЕРСПЕКТИВЫ ИНТЕРЬЕРА

Перспективное изображение является неотъемлемым элементом при выполнении проектов интерьеров и входит в состав демонстрационных материалов.

Можно установить три этапа применения перспективы в творческом процессе проектирования дизайна интерьеров.

В начале проектирования при выполнении первых эскизов интерьеров в ортогональных проекциях параллельно делаются от руки перспективные наброски создаваемой композиции.

Второй этап применения перспективы связан с выбором конкретного решения оформления интерьера, закрепленного в ортогональных проекциях. На этом этапе проверяется принятый композиционный замысел.

Третий этап построения перспективы связан с завершением проработки композиции объекта в ортогональных проекциях. На данной стадии дизайнер выполняет несколько эскизов перспективных изображений и выбирает лучшие, те которые наиболее полно выражают общий композиционный замысел.

9.1. Фронтальная перспектива интерьера

Фронтальной перспективой интерьера называется перспективное изображение интерьера, у которого одна из стен расположена параллельно картине, а другие перпендикулярно ей. Чертеж в перспективе имеет иллюзию глубины и создает представление о том, как будет выглядеть готовый интерьер.

Фронтальная перспектива отличается простотой построения и широко применяется при изображении интерьеров. Фронтальная перспектива строится с одной точкой схода – главной точкой картины P .

При построении композиций интерьера главную точку картины можно располагать на линии горизонта различно.

Точка P может находиться в центре картины. При точке P , сдвинутой влево, правая стена комнаты на картине становится больше левой. А если точку P сдвинуть вправо, то левая стена становится больше правой (рис. 9.1–9.3).



Рис. 9.1. Перспектива интерьера. Точка P находится в центре картины

По расположению линии горизонта возможны следующие перспективные изображения (рис. 9.4–9.6):

- с нормальной высотой горизонта, т. е. на высоте человеческого роста (1,6–1,7 м);
- с линией горизонта выше человеческого роста;
- с линией горизонта ниже человеческого роста.

Прежде чем приступить к построению перспективы, рекомендуется выполнить эскизные наброски от руки или построить эскизы перспективы небольшого размера.

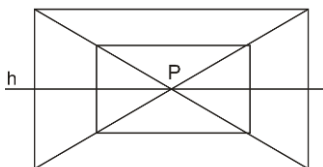

Рис. 9.2. Точка P сдвинута влево



Рис. 9.3. Точка P сдвинута вправо

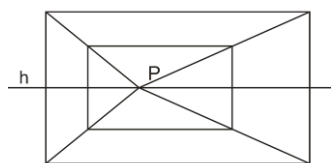

Рис. 9.4. Высота горизонта 1,6 м

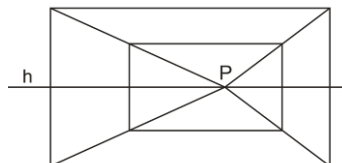

Рис. 9.5. Высота горизонта выше 1,6 м

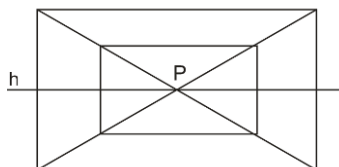

Рис. 9.6. Высота горизонта ниже 1,6 м

Большую роль при построении перспективного изображения играет правильный выбор точки зрения, для чего рекомендуется придерживаться следующих положений:

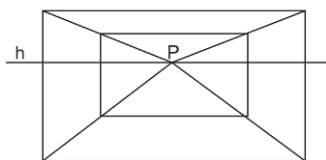
- главная точка картины должна располагаться в средней трети картины;
- зритель должен находиться на таком расстоянии от картины, чтобы она была включена в конус ясного зрения (в поле ясного зрения).

Оптимальными горизонтальными углами зрения при построении перспективы интерьера следует считать углы $40\text{--}60^\circ$. С более близких или далеких точек зрения рассматривать объекты целиком трудно, а на перспективных изображениях, построенных с этих точек зрения, возникают чрезмерные перспективные искажения (рис. 9.7 – 9.9).

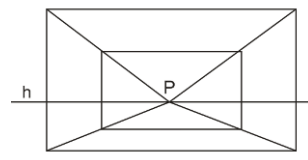
Последовательность построения фронтальной перспективы интерьера. Выполняется проекция задней стены комнаты (ABCE) в масштабе и делаются отметки через каждый метр по высоте и ширине стены. Проводится линия уровня глаз – линия горизонта. Линию горизонта обычно принимают на уровне глаз (1,60 м).

Отмечают на линии горизонта точку схода P , на удалении от той стены, которую необходимо показать. Чтобы показать больше пола, поднимают уровень глаз. Чтобы показать больше потолка, опускают уровень глаз. Все линии идут в точку схода. Соединяют углы комнаты (ABCE) с точкой схода P и вычерчивают стены, пол и потолок (рис. 9.10). Чтобы выбрать глубину, на которую необходимо увидеть интерьер в перспективе, передвигают точку D по линии горизонта. От точки D проводят линию через угол комнаты (A) до противоположной стены комнаты. Вычерчивают на плане метровую решетку, которая соответствует создаваемой перспективе интерьера. Глубину помещения можно удвоить, если разделить каждый квадрат диагоналями пополам (рис. 9.11).



Рис. 9.7. Поле зрения от 30° до 90°



Рис. 9.8. Перспектива интерьера при угле зрения 30° и меньше

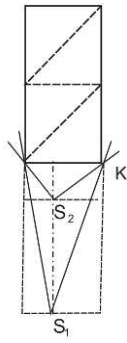

Рис. 9.9. Перспектива интерьера при угле зрения 90°

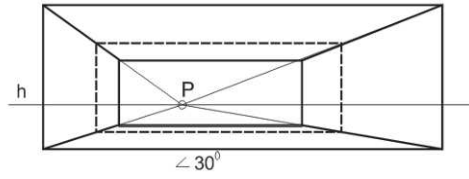

Рис. 9.10. Построение перспективы интерьера

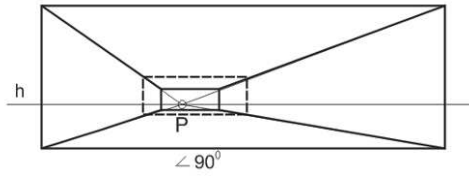

Рис. 9.11. Для определения глубины интерьера в перспективе передвигаем точку *D* по линии горизонта

Наносят сетку квадратов на пол, стены и потолок и строят по сетке детали интерьера (рис. 9.12).

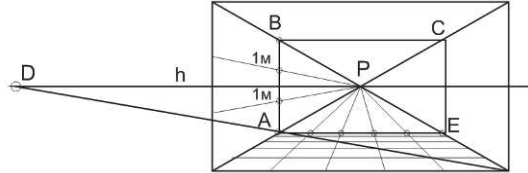

Рис. 9.12. Фронтальная перспектива интерьера

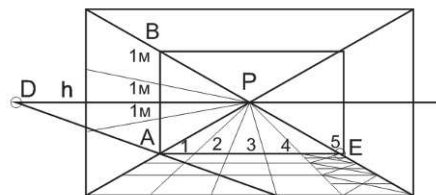
9.2. Угловая перспектива интерьера

На эскизе плана комнаты делят плоскость пола на сетку квадратов (рис. 9.13). Проводят диагонали квадратов. Проводят линию горизонта. Определяют положение главной точки картины точки P . Точка P – точка схода всех прямых, направленных к картине под углом 90° . Точки D – точки схода всех прямых, направленных к картине под углом 45° .

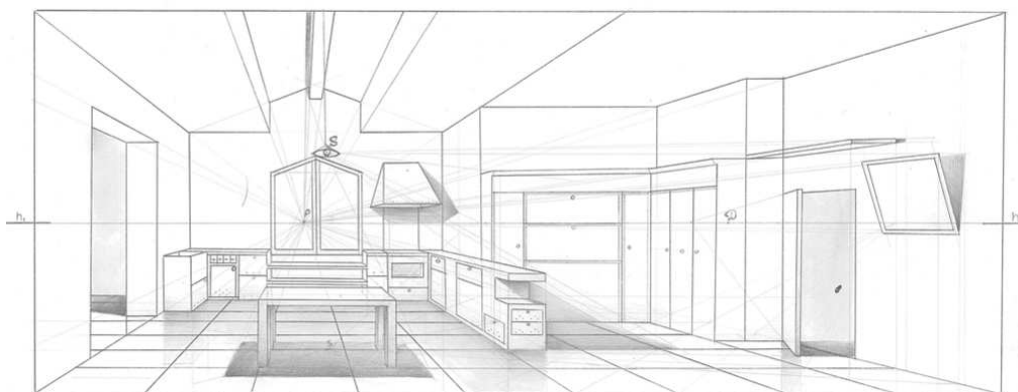

Рис. 9.13. Построение перспективы пола с линиями на плане под углом 45° к основанию картинной плоскости

Последовательность выполнения угловой перспективы интерьера (рис. 9.14). Прежде чем приступить к построению перспективы, рекомендуется выполнить эскизные наброски от руки или построить эскизы перспективы небольшого размера.

Проводят вертикальную линию пересечения стен в масштабе AB , например, 3 м. Определяют уровень линии горизонта. Поставляют дистанционные точки. Вычерчивают квадрат по вертикали угла комнаты (через точку A). Отмечают величину диагонали квадрата на горизонтальной линии от точки A . Проводят горизонтальную линию через

нижнюю сторону квадрата (через точку A). На горизонтальной линии отмечают отрезки, равные диагонали квадрата. Через точку D и засечки на горизонтали проводят прямые. Пол расчерчивают на сетку квадратов в перспективе. Выполняют рамку картины. С помощью точки D на стены и потолок наносят сетку квадратов (рис. 9.15). По сетке квадратов вписывают детали интерьера (рис. 9.16).

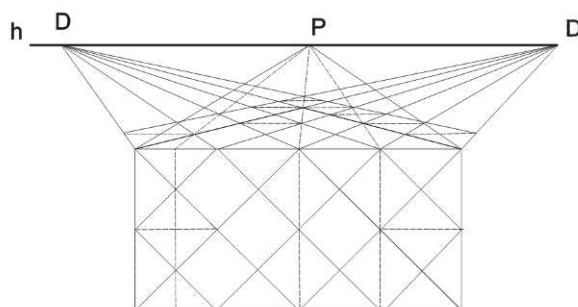

Рис. 9.14. Построение угловой перспективы



Рис. 9.15. Построение угловой перспективы

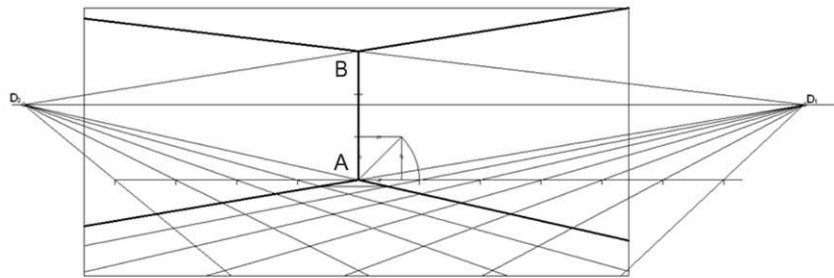

Рис. 9.16. Угловая перспектива интерьера

9.3. Метод аксонометрических проекций

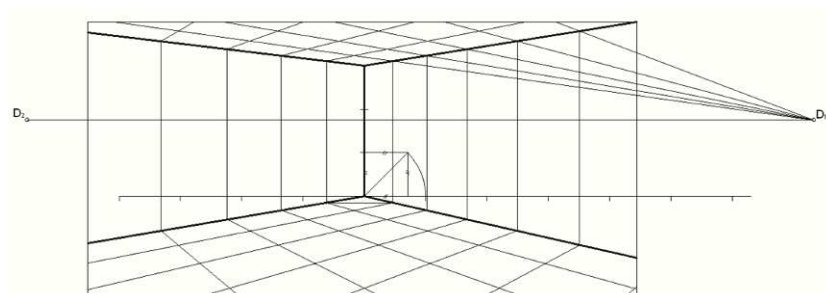
Аксонометрические проекции применяются в архитектурном и дизайнерском проектировании для достижения большей наглядности интерьеров. Различают изометрические проекции с сохранением размеров по всем координатам (рис. 9.17) и диметрические – при сокращении размеров по глубине.

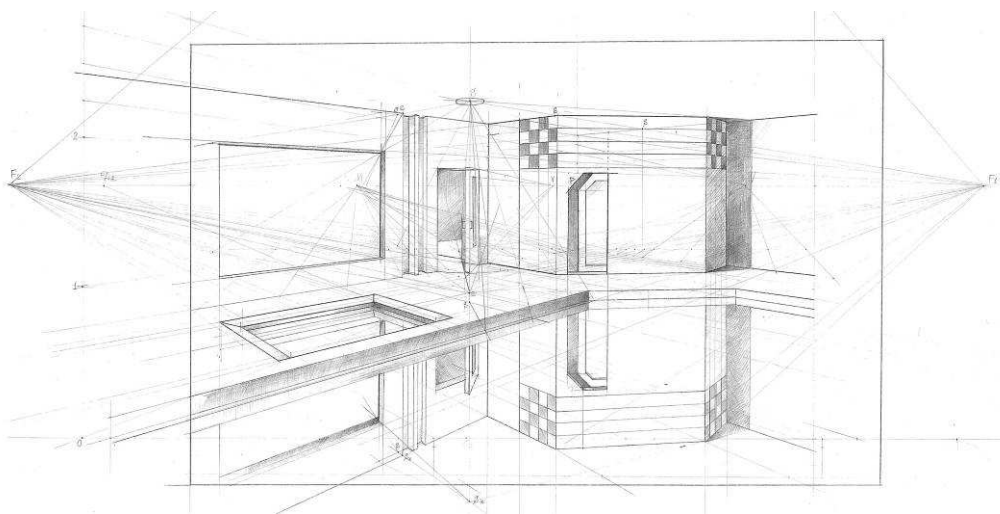

Рис. 9.17. Изображение «поднятого плана» в изометрии

Контрольные вопросы

1. Какая перспектива интерьера называется фронтальной?
2. Какая перспектива интерьера называется угловой?
3. С помощью каких элементов картины строится фронтальная перспектива интерьера?
4. С помощью каких элементов картины строится перспектива угла комнаты?
5. В чем заключается построение аксонометрических проекций?

РАЗДЕЛ II. ПРАКТИЧЕСКИЙ

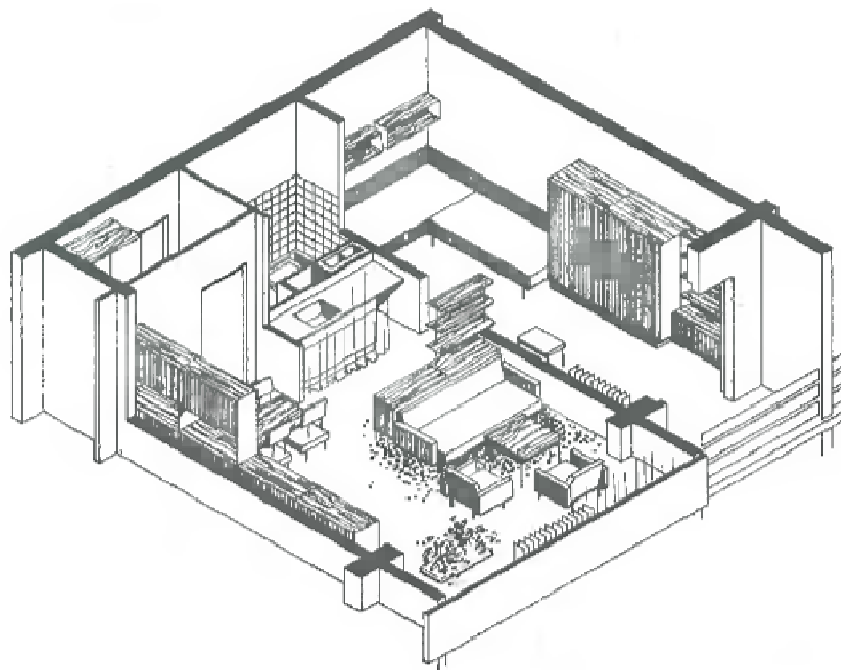
ОРГАНИЗАЦИЯ РАБОТЫ НАД ПРОЕКТОМ ИНТЕРЬЕРА ЖИЛОГО ПРОСТРАНСТВА

Организация работы над проектом предусматривает изучение планировочной структуры интерьерного пространства; построение объёмно-пространственной композиции интерьеров; освоение навыков органичного включения интерьерной композиции в архитектурную ситуацию; раскрытие художественного образа, отвечающего специфике назначения конкретного интерьера. Знания принципов проектирования способствуют эффективному использованию традиционных и новых методов художественного проектирования, выбора методов исследования проектных ситуаций и методов поиска новых идей. На занятиях студенты получают практические навыки проектирования и графического оформления проекта жилого пространства. Цель курса – формирование практических навыков самостоятельного проектирования жилых интерьеров с их графическим воплощением. Установочные лекции сопровождаются наглядным материалом в виде иллюстраций и подлинных образцов.

Тема «Разработка жилого пространства» определяется заданием на проектирование интерьера. Цель работы – освоение композиционных и художественных навыков при комплексном подходе к проектированию объёмно-пространственной среды жилого интерьера. Ознакомление с современными тенденциями в дизайне интерьеров, с принципами и методами проектирования жилых интерьеров. Задача проекта – разработать, выполнить и грамотно оформить проект интерьера.

Этапы проектирования интерьера состоят из предпроектного исследования, художественного поиска (предварительного эскизирования), разработки эскизного проекта, выполнения макета, составления пояснительной записки.

Предпроектное исследование – начальная стадия работ по дизайнерскому проектированию, цель которой преобразовать условия задачи в принципы ее решения, создать из описания потребности модель материально-пространственного объекта, удовлетворяющего эту потребность. Суть методики состоит в расчленении процесса исследования предлагаемой дизайнеру ситуации на ряд этапов, самостоятельных по целям и результатам работы. Предпроектное исследование – это знакомство с ситуацией, размещением квартиры, перечнем свойств, которыми она должна обладать. Техника этого этапа: изучение аналогов, обзор литературных данных (журналы, книги, строительные нормы и правила, нормали) и реальных прототипов, выявление их положительных и отрицательных качеств, формулировка прямых задач дальнейшей работы. Особенности метода начинают проявляться на втором этапе, когда проектировщик ставит себе задачу проблематизации задания. Ее смысл – восприятие задания как проблемы, т.е. столкновения противоречий между будущей жизнью объекта и эксплуатационными характеристиками его структур.

Следующий этап – тематизация (выбора темы) и возможные решения проблемной ситуации, отнесенные к реальным слагаемым проектируемого объекта. Это еще не проект, а дизайн-концепция, принципиальная дизайнерская идея будущего проекта, но уже содержащая его реально представимые формы: пространственные, инженерно-технические и т.д. Как правило, формируется дизайн-концепция в виде какого-либо парадоксального тезиса, неожиданной метафоры, отражающей смысл дизайнерского предложения. Этот этап предполагает выполнение клаузуры, задания, позволяющего сконцентрировать творческий поиск и представить первоначальный облик проектируемого объекта.

Кратковременная тематическая клаузура имеет цель побудить творческую интенсивную работу фантазии и вызвать продуктивное использование навыков, выявить с наибольшей отчетливостью отношение к теме, определить в общих чертах композиционный замысел в виде обобщенного зрительного образа. Клаузура может задаваться с различными целями: для поиска общего замысла, для решения локальной проблемы, в качестве контрольного упражнения.

Собственно само проектирование – это эскизирование, работа над композицией пространства – второй шаг, основной процесс. Он представляет собой последовательность действий, началом которых являются накапливание данных о работе и выработка исходной целевой установки. На ее базе определяются направления дальнейшего поиска решения, оцениваются альтернативные варианты и ведется разработка выбранной идеи с последующим уточнением и взаимоувязкой подструктур пространства. Проектирование завершается презентацией проекта (рис. 1–12).



Рис. 1. Проект интерьера. Работа студентов ВГУЭС

Разработка интерьера 2-комнатной квартиры "Жизнь через объектив"



Рис. 2. Проект интерьера. Работа студентов ВГУЭС

РАЗРАБОТКА ИНТЕРЬЕРА ТАУНХАУСА "ЯРКИЕ АКЦЕНТЫ"



Рис. 3. Проект интерьера. Работа студентов ВГУЭС

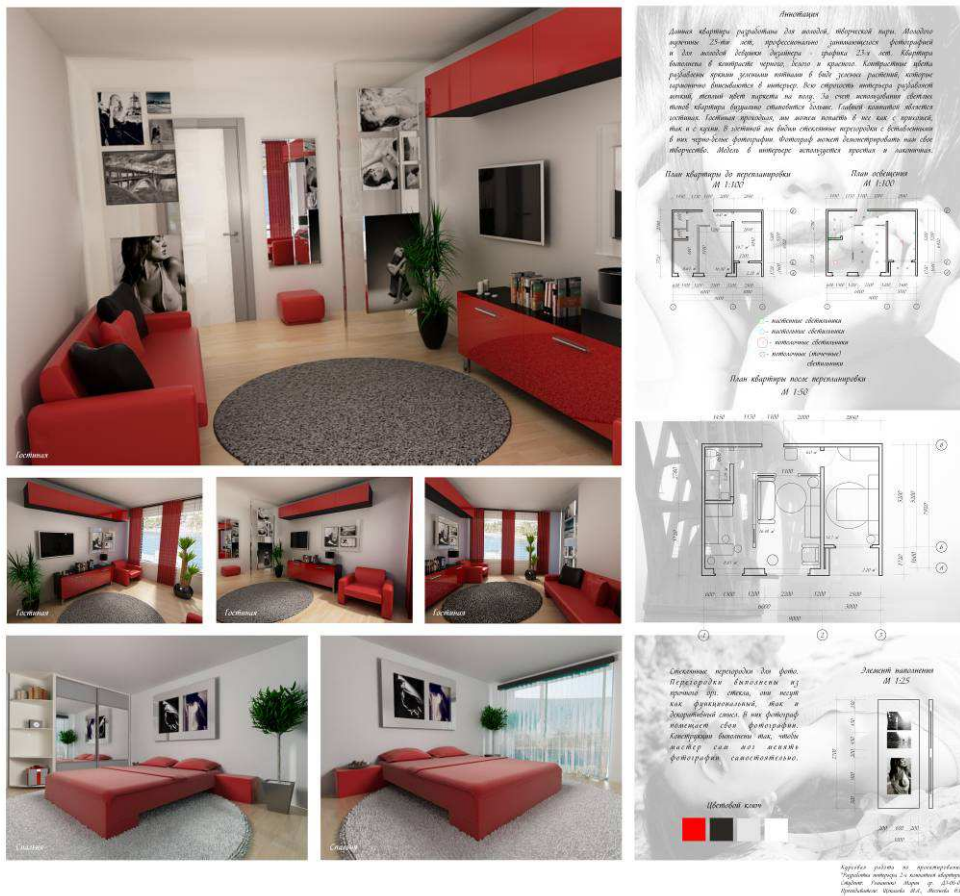

Рис. 4. Проект интерьера квартиры. Работа студентов ВГУЭС



Рис. 5. Проект интерьера квартиры. Работа студентов ВГУЭС



Рис. 6. Клаузура «Детская комната». Работа студентов ВГУЭС



Рис. 7. Клаузура «Кабинет». Работа студентов ВГУЭС



Рис. 8. Клаузура «Ванная». Работа студентов ВГУЭС



Рис. 9. Клаузура «Ванная». Работа студентов ВГУЭС



Рис. 10. Клаузура «Гостиная». Работа студентов ВГУЭС

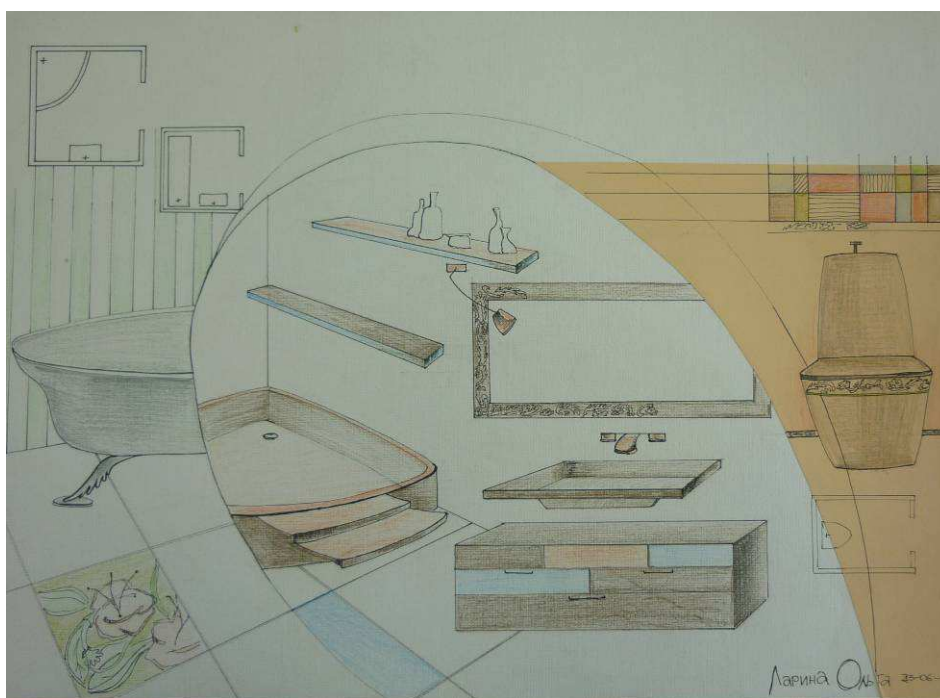

Рис. 11. Клаузура «Гостиная». Работа студентов ВГУЭС



Рис. 12. Клаузура «Гостиная». Работа студентов ВГУЭС

ГЛОССАРИЙ

АНАЛИЗ. Метод исследования различных сторон создаваемого объекта, состоящий в расчленении целого на составные элементы. Цель анализа – выявление соответствия проектируемого объекта основным конструктивным, эстетическим, технологическим, эксплуатационным, социокультурным и композиционным требованиям.

АНАЛОГ. Существующий промышленный образец, имеющий общие или близкие с объектом проектирования назначение и принцип действия. Изучение аналогов является существенной частью подготовительного этапа проектирования объекта – предпроектного анализа.

АСИММЕТРИЯ. Сочетание и расположение элементов, при котором ось или плоскость симметрии отсутствует.

ВИЗУАЛЬНЫЕ КОММУНИКАЦИИ. Система визуально-графических знаков и решений, вычлененная из других составляющих среды, часть ее зрительных воздействий (информационных устройств, графических символов), призванная решать задачи обеспечения ориентации и регулирования поведения человека в конкретных предметно-пространственных ситуациях.

ГАРМОНИЯ. Эстетическое понятие, выражающее признаки красоты предмета или явления, заключающееся в полной согласованности, соразмерности отдельных элементов с целым и между собой.

ГЛОССАРИЙ. Словарь непонятных слов и выражений с толкованием их значения к какому-либо тексту.

ДЕКОР. Совокупность декоративных элементов украшения и отделки.

ДЕКОРАТИВНОСТЬ. Способность предметов или произведений искусства и их элементов украшать что-либо. Декоративность достигается специальными колористическими и пластическими приемами, нередко связанными с обобщенностью и стилизацией.

ДИЗАЙН (англ.). Проект, образ, замысел, идея, необычность нестандартность деятельности. Этот термин обозначает различные виды проектирования и художественной деятельности, имеющей целью формирование эстетических и функциональных качеств предметной среды. В узком смысле – художественное проектирование.

ДИЗАЙН АРХИТЕКТУРНОЙ СРЕДЫ. Искусство проектирования предметно-пространственной среды, имеющее целью оптимизации функциональных процессов жизнедеятельности человека и повышение ее эстетического уровня.

ДИЗАЙН-КОНЦЕПЦИЯ. Основная идея будущего объекта, формулировка его смыслового содержания как идейно-тематической базы проектного замысла, выражающая художественно-проектное суждение дизайнера о явлениях более масштабных, чем данный объект.

ИМИДЖ. Образ товара, услуги, предприятия и совокупность ассоциаций и впечатлений о них, которые складываются в сознании людей и связываются с конкретным представлением. Создание имиджа – одна из задач рекламы. Деятельность по созданию положительного имиджа называется паблик рилейшнз и, как правило, освещает деятельность фирмы по повышению безопасности продукции для потребителя, внедрению экологически чистых технологий, заботе о социальном благополучии работников, проведению благотворительных акций.

ИНТЕРЬЕР. Облик, внутренний вид помещения.

КЛАУЗУРА. Кратковременное тематическое задание, позволяющее сконцентрировать творческий поиск, вызвать продуктивное использование навыков и представить первоначальный облик проектируемого объекта. Клаузура выполняется без вмешательства преподавателя, чтобы не нарушить поиска.

КОМПОЗИЦИЯ. Составление, соединение, сочетание различных частей в единое целое в соответствии с какой-либо идеей. В изобразительном искусстве композиция – это построение художественного произведения, обусловленное его содержанием, характером и назначением, необходимостью передать основной замысел произведения наиболее ясно и убедительно. Главное в композиции – создание художественного образа.

КОМПОЗИЦИОННОЕ РАВНОВЕСИЕ. Состояние композиции, когда все ее элементы сбалансированы между собой. Композиционное равновесие зависит от распределения основных масс композиции относительно ее центра и связано с характером организации пространства, с пропорциями, с расположением главной и второстепенных осей, с пластикой формы, с цветовым и тональным соотношением отдельных частей целого.

КОМПОНОВКА. Взаимное пространственное расположение и функциональная взаимосвязь элементов, составляющих объект.

КОНТРАСТ. Композиционный прием резкого противопоставления определенных элементов художественного произведения (пропорций, цвета и т.д.). Степень тонового различия между областями изображения. Широко используемое средство гармонизации композиции, основанное на противопоставлении и борьбе разных начал.

КРЕАТИВ (анг. creative). Созидательный, творческий процесс формирования и воплощения оригинальной идеи, синоним слов «творчество, выдумка, оригинальность, удачное решение» и т.д.

МАСШТАБ. Отношение размеров в условном изображении предмета к его действительным величинам. Мера соответствия одного предмета другому при их сопоставлении.

МЕТОДИКА. Соединение основополагающих принципов, методов и средств решения задач дизайна применительно к различным видам объектов проектирования.

МЕТОДОЛОГИЯ. Учение о структуре, логической организации, методах и средствах деятельности.

МОДА. Непродолжительное господство тех или иных характерных форм и стилевых признаков различных изделий или произведений искусства.

МОДУЛЬ. Размер или элемент, повторяющийся неоднократно в целом и его частях. Любая мера длины может являться модулем.

НЮАНС. Тонкое проявление художественной выразительности в искусстве.

ОРНАМЕНТ. Узор, построенный на ритмическом чередовании и организованном расположении элементов. В зависимости от характера мотивов различают следующие виды орнаментов: геометрический, растительный, зооморфный и антропоморфный. Орнамент может быть рисованным или наборным (политипаж).

ПЕРСПЕКТИВА. Один из методов изображения пространственных тел на плоскости, как видит их художник, рассматривающий их с какого-либо одного места. Метод проецирования лучами, исходящими из одной точки, называется центральным проецированием.

ПРЕЗЕНТАЦИЯ. Общественное представление чего-либо нового, вновь созданного или изданного. Это может быть как фирма, так и проект, продукция, товар.

ПРЕДПРОЕКТНЫЙ АНАЛИЗ. Начальная стадия работ по дизайнерскому проектированию, цель которой преобразовать условия задачи в принципы ее решения, создать из описания потребности модель материально-пространственного объекта, удовлетворяющего эту потребность.

ПРОЕКТ. Промежуточное или конечное описание объекта проектирования, зафиксированное в соответствующей художественно-конструкторской документации, необходимое для составления технической документации производства и последующей эксплуатации продукции.

ПРОПОРЦИИ. Гармоническое соотношение размеров между различными элементами, составляющими произведение, и между каждым из них и целым. Пропорциональная система пытается достичь единства видения, стремясь к иерархическому единству, в котором части и целое, а также их взаимные связи располагаются по мере их взаимодействия в совокупности формы. Правильно найденные пропорции придают объекту проектирования эстетическую выразительность и гармоническую завершенность.

РЕТРО. Стиль, основу которого составляет нарочитая имитация форм, характерных для стилей прошедших эпох.

РИТМ. Универсальный структурный принцип, действенный для любого эстетического объекта, природного или созданного человеком – закономерное чередование соизмеримых и чувственно осязаемых элементов: звуковых, речевых или изобразительных. Одно из важнейших проявлений ритма – повторяемость элементов, мерность их чередования, на основе которой и складывается все многообразие ритмических соотношений. Постепенное количественное изменение в ряде чередующихся элементов – нарастание или убывание чередований, объема или площади, в сгущениях или разрежениях структуры.

СИЛУЭТ. Плоскостное изображение, прием работы, средство художественной выразительности. Явление силуэта может возникать в процессе восприятия объемных форм в зависимости от освещения. Силуэт подобен тени объекта.

СИМВОЛ. Условное обозначение какого-либо понятия, идеи, явления.

СТАЙЛИНГ «ДИЗАЙН». Художественная адаптация уже готовой формы (интерьер-экстерьер) или улучшение технической части объекта.

СИММЕТРИЯ. Принцип организации элементов композиции, основанный на правильном (зеркальном) размещении их вокруг общего центра или оси. Противоположный принцип – асимметрия.

СТАТИЧНОСТЬ. Подчеркнутое выражение состояния покоя, незыблемость, устойчивость формы во всем ее строе и самой геометрической основе.

СТИЛЬ. Исторически сложившаяся и социально обусловленная, относительно устойчивая общность организации формы предметов и явлений. Стиль характеризует предметы материального творчества, поведение и образ человека. Художественный стиль характеризует как отдельные произведения искусства, так и все искусство определенной эпохи.

ФАКТУРА. Характер поверхности художественного произведения, ее обработки. Фактура ощущается зрительно и осязательно, например, кожа человека передается в скульптуре более гладко, чем волосы. Восприятие фактуры зависит от особенностей на-

туры, от освещения и отличается от текстуры той же поверхности. Фактуру характеризуют качество материалов и приемов.

ФОРМА. Морфологическая и объемно-пространственная структурная организация объекта, возникающая в результате содержательного преобразования материала. Внешнее или структурное выражение какого-либо содержания, важнейшая категория и предмет творческой деятельности литературы, искусства, архитектуры и дизайна. Форма живет как в пространстве, так и во времени восприятия и несет в себе ценностно-ориентированную информацию.

ЦВЕТ. Характеристика зрительного ощущения, позволяющая наблюдателю распознать качественные различия излучений, обусловленные различным спектральным составом света.

ЦВЕТОВОЕ РЕШЕНИЕ. Общий замысел применения определенных цветовых сочетаний при окраске объекта проектирования, воплощаемый в схеме окраски.

ЧЕРТЕЖ. Изображение предметов, их частей и деталей линиями, штрихами, выполненное с соотношением, а иногда и с указанием истинных размеров этих предметов и дающее представление об их реальном виде или устройстве.

ЭРГОНОМИКА. Дисциплина, изучающая объективные характеристики человеческого организма (антропометрические, биомеханические, физиологические, психологические) с целью оптимизации его взаимодействия с изделием или средой.

ЭСКИЗ. Предварительный набросок, первоначальная наметка проекта.

ЭСТЕТИЧЕСКИЕ СВОЙСТВА. Свойства, определяющие соответствие объекта художественным нормам, развивающие эстетический вкус человека и удовлетворяющие его эмоциональные потребности.

СПИСОК РЕКОМЕНДУЕМОЙ ЛИТЕРАТУРЫ

Нормативные документы

1. ГОСТ 21.507-81*. Интерьеры. Рабочие чертежи.
2. СНиП 2.0801-89*. Жилые здания.
3. СНиП 31-02-2001. Дома жилые многоквартирные.
4. СНиП 31-01-2003. Здания жилые многоквартирные.
5. СНиП 21-01-97. Пожарная безопасность зданий и сооружений.
6. ГОСТ 21-101-97. Основные требования к рабочей документации.
7. ГОСТ 21.501-93. Правила выполнения архитектурно-строительных рабочих чертежей.
8. Пособие к СНиП 2.08.01-89. Проектирование жилых зданий. Объемно-планировочные решения – М.: Стройиздат, 1991.
9. СП 31-107-2004. Архитектурно-планировочные решения многоквартирных жилых зданий.

Основная литература

1. Агранович-Пономарева, Е.С. Интерьер и предметный дизайн жилых зданий: учебное пособие для студ. вузов / Е.С. Агранович-Пономарева. – 2-е изд. – Ростов н/Д.: Феникс, 2006. – 348 с.; ил.
2. Георгиевский, О.В. Художественно-графическое оформление архитектурно-строительных чертежей: учебное пособие для вузов / О.В. Георгиевский. – М.: Архитектура, 2004. – 80 с.
3. Георгиевский, О.В. Единые требования по выполнению строительных чертежей: справочное пособие / О.В. Георгиевский. – М.: Архитектура-С, 2004. – 144 с.
4. Буймистру, Т.А. Колористика: цвет – ключ к красоте и гармонии / Т.А. Буймистру. – М.: Издательство «Ниола-Пресс», 2010. – 236 с.; ил.
5. Интерьер квартиры: от проекта до воплощения / под ред. Н.Н. Лазаревой. – М.: Ниола-Пресс, 2006. – 144с.; ил.
6. Минервина, Г.Б., Шимко, В.Т. Дизайн: иллюстрированный словарь-справочник / Г.Б. Минервина, В.Т. Шимко. – СПб., 2004. – 288 с.; ил.

Дополнительная литература

1. Балягин, С.Н. Черчение: справочное пособие. – М.: Изд-во Астрель, 2002. – 424 с.
2. Дубровин, И.И. Интерьер и дизайн современной квартиры / И.И. Дубровин. – М., 2009. – 301 с.; ил.
3. Гусев, Н.М., Макаревич, В.Г. Световая архитектура / Н.М. Гусев, В.Г. Макаревич. – М.: Стройиздат, 1973. – 248 с.
4. Короев, Ю.И. Начертательная геометрия / Ю.И. Короев. – М.: «Архитектура-С», 2004. – 424 с.
5. Мелани и Джон Эйвис. Интерьер. Цветовой дизайн / Мелани и Джон Эйвис. – М.: Издательский дом Ниола 21-й век, 2001. – 168 с.; ил.
6. Международный союз дизайнеров. Режим доступа: www.society-of-designers.ru

7. Михайлов, С.М. История дизайна: краткий курс: учебное пособие для обучения бакалавров направления 521700 «Архитектура» и спец. 290100 «Дизайн архитектурной среды» / С.М. Михайлов, А.С. Михайлова. – М.: Союз Дизайнеров России, 2004. – 289 с.: ил.
8. Михайлов, С.М. Дизайн архитектурной среды: краткий терминологический словарь-справочник. – Казань: ДАС, 1994. – 120 с.
9. Курс эргономики. Режим доступа: www.rosdesign.com.
10. Нестеренко, О.И. Краткая энциклопедия дизайна / О.И. Нестеренко. – М.: Молодая гвардия, 1994. – 334 с.
11. Йожев Косо. Квартира. Загородный дом. Планировка и дизайн интерьера / Йожев Косо; пер. с венгерского. – М.: ЗАО «Издательская группа «Контэнт», 2002. – 215 с.: ил.
12. Ивянская, И.С. Мир жилища. Архитектура. Дизайн. Строительство. История. Традиции. Тенденции / И.С. Ивянская. – М., 2000. – 304 с.: ил.
13. Раннев, В.Р. Интерьер / В.Р. Раннев. – М.: Высшая школа, 1987. – 232 с.
14. Рунге, В.Ф., Сеньковский, В.В. Основы теории и методологии дизайна / В.Ф. Рунге, В.В. Сеньковский. – М.: МЗ-Пресс, 2007. – 368 с.: ил.
15. Степанов Н.Н. Цвет в интерьере / Н.Н. Степанов. – К.: Высшая школа, 1985. – 95 с.
16. Ткачев, В.Н. Архитектурный дизайн (функциональные и художественные основы проектирования): учеб. пособие / В.Н. Ткачев. – М.: Архитектура-С, 2006. – 352 с.: ил.
17. Тосунова, М.И., Гаврилова, М.М. Архитектурное проектирование / М.И. Тосунова, М.М. Гаврилова. – М.: Высшая школа, 1988. – 287 с.: ил.
18. Шимко, В.Т. Комплексное формирование архитектурной среды / В.Т. Шимко. – М.: Издательство СПЦ-принт, 2000. – 108 с.: ил.
19. Шимко, В.Т., Гаврилина, А.А. Типологические основы художественного проектирования архитектурной среды / В.Т. Шимко, А.А. Гаврилина. – М.: Архитектура-С, 2004. – 104 с.: ил.
20. Шродер, У. Вариантная планировка домов и квартир / У. Шродер. – М.: Стройиздат, 1984. – 232 с.: ил.
21. Отделочные материалы. Режим доступа: www.architector.ru, www.know-house.ru
22. Статьи о дизайне интерьера. Режим доступа: www.dizint.ru
23. Устин, В.Б. Художественное проектирование интерьеров: учебник / В.Б. Устин. – М.: АСТ: Астрель: Полиграфиздат, 2010. – 288 с.: ил.
24. Чернышов, О.В. Формальная композиция: творческий практикум / О.В. Чернышов. – Мн: Харвест, 1999. – 312 с.
25. Журналы «Салон – интерьер», «Интерьер», «Частная архитектура», «Наш дом», «Лучшие интерьеры», «Архидом», «Идеи вашего дома», «Четыре комнаты».

Учебное издание

Месенева Наталья Валентиновна
Прокурова Наталья Ивановна
Щекалева Марина Александровна

ПРОЕКТИРОВАНИЕ В ДИЗАЙНЕ СРЕДЫ

Учебно-практическое пособие

Книга 3

Редактор Л.И. Александрова
Компьютерная верстка С.Ю. Заворотной

Подписано в печать 25.12.2012. Формат 70×100/16.
Бумага писчая. Печать офсетная. Усл. печ. л. 23,0.
Уч.-изд. л. 11,5. Тираж 600 экз. Заказ

Издательство Владивостокского государственного университета экономики и сервиса
690014, Владивосток, ул. Гоголя, 41
Отпечатано во множительном участке ВГУЭС
690014, Владивосток, ул. Гоголя, 41